



UNIÓN INTERNACIONAL DE TELECOMUNICACIONES

UIT-T

SECTOR DE NORMALIZACIÓN
DE LAS TELECOMUNICACIONES
DE LA UIT

Q.703

(07/96)

SERIE Q: CONMUTACIÓN Y SEÑALIZACIÓN

Especificaciones del sistema de señalización N.º 7 –
Parte transferencia de mensajes

Enlace de señalización

Recomendación UIT-T Q.703

(Anteriormente Recomendación del CCITT)

RECOMENDACIONES DE LA SERIE Q DEL UIT-T
CONMUTACIÓN Y SEÑALIZACIÓN

SEÑALIZACIÓN EN EL SERVICIO MANUAL INTERNACIONAL	Q.1–Q.3
EXPLOTACIÓN INTERNACIONAL SEMIAUTOMÁTICA Y AUTOMÁTICA	Q.4–Q.59
FUNCIONES Y FLUJOS DE INFORMACIÓN PARA SERVICIOS DE LA RDSI	Q.60–Q.99
CLÁUSULAS APLICABLES A TODOS LOS SISTEMAS NORMALIZADOS DEL UIT-T	Q.100–Q.119
ESPECIFICACIONES DE LOS SISTEMAS DE SEÑALIZACIÓN N.º 4 Y N.º 5	Q.120–Q.249
ESPECIFICACIONES DEL SISTEMA DE SEÑALIZACIÓN N.º 6	Q.250–Q.309
ESPECIFICACIONES DEL SISTEMA DE SEÑALIZACIÓN R1	Q.310–Q.399
ESPECIFICACIONES DEL SISTEMA DE SEÑALIZACIÓN R2	Q.400–Q.499
CENTRALES DIGITALES	Q.500–Q.599
INTERFUNCIONAMIENTO DE LOS SISTEMAS DE SEÑALIZACIÓN	Q.600–Q.699
ESPECIFICACIONES DEL SISTEMA DE SEÑALIZACIÓN N.º 7	Q.700–Q.849
Generalidades	Q.700
Parte transferencia de mensajes	Q.701–Q.709
Parte transferencia de mensajes simplificada	Q.710
Parte control de la conexión de señalización	Q.711–Q.719
Parte usuario de telefonía	Q.720–Q.729
Servicios suplementarios de la RDSI	Q.730–Q.739
Parte usuario de datos	Q.740–Q.749
Gestión del sistema de señalización N.º 7	Q.750–Q.759
Parte usuario de la RDSI	Q.760–Q.769
Parte aplicación de capacidades de transacción	Q.770–Q.779
Especificaciones de las pruebas	Q.780–Q.799
Interfaz Q3	Q.800–Q.849
SISTEMA DE SEÑALIZACIÓN DIGITAL DE ABONADO N.º 1	Q.850–Q.999
RED MÓVIL TERRESTRE PÚBLICA	Q.1000–Q.1099
INTERFUNCIONAMIENTO CON SISTEMAS MÓVILES POR SATÉLITE	Q.1100–Q.1199
RED INTELIGENTE	Q.1200–Q.1999
RDSI DE BANDA ANCHA (RDSI-BA)	Q.2000–Q.2999

Para más información, véase la Lista de Recomendaciones del UIT-T.

RECOMENDACIÓN UIT-T Q.703

ENLACE DE SEÑALIZACIÓN

Resumen

Esta Recomendación describe las funciones y los procedimientos para, y relacionados con, la transferencia de mensajes por un enlace de datos de señalización. Se ha añadido el Anexo A como soporte a la utilización de velocidades de datos de 1,5 y 2,0 Mbit/s como opción nacional. Además, se han corregido algunos errores de los diagramas SDL.

Orígenes

La Recomendación UIT-T Q.703, ha sido revisada por la Comisión de Estudio 11 (1993-1996) del UIT-T y fue aprobada por el procedimiento de la Resolución N.º 1 de la CMNT el 9 de julio de 1996.

PREFACIO

La UIT (Unión Internacional de Telecomunicaciones) es el organismo especializado de las Naciones Unidas en el campo de las telecomunicaciones. El UIT-T (Sector de Normalización de las Telecomunicaciones de la UIT) es un órgano permanente de la UIT. Este órgano estudia los aspectos técnicos, de explotación y tarifarios y publica Recomendaciones sobre los mismos, con miras a la normalización de las telecomunicaciones en el plano mundial.

La Conferencia Mundial de Normalización de las Telecomunicaciones (CMNT), que se celebra cada cuatro años, establece los temas que han de estudiar las Comisiones de Estudio del UIT-T, que a su vez producen Recomendaciones sobre dichos temas.

La aprobación de Recomendaciones por los Miembros del UIT-T es el objeto del procedimiento establecido en la Resolución N.º 1 de la CMNT (Helsinki, 1 al 12 de marzo de 1993).

En ciertos sectores de la tecnología de la información que corresponden a la esfera de competencia del UIT-T, se preparan las normas necesarias en colaboración con la ISO y la CEI.

NOTA

En esta Recomendación, la expresión «Administración» se utiliza para designar, en forma abreviada, tanto una administración de telecomunicaciones como una empresa de explotación reconocida de telecomunicaciones.

© UIT 1997

Es propiedad. Ninguna parte de esta publicación puede reproducirse o utilizarse, de ninguna forma o por ningún medio, sea éste electrónico o mecánico, de fotocopia o de microfilm, sin previa autorización escrita por parte de la UIT.

ÍNDICE

Página

1	Generalidades.....	1
1.1	Introducción.....	1
1.2	Delimitación y alineación de las unidades de señalización.....	1
1.3	Detección de errores.....	1
1.4	Corrección de errores.....	2
1.5	Alineación inicial.....	3
1.6	Supervisión de errores en el enlace de señalización.....	3
1.7	Funciones de control del estado del enlace.....	4
1.8	Control del flujo.....	4
2	Formato básico de la unidad de señalización.....	4
2.1	Generalidades.....	4
2.2	Formato de la unidad de señalización.....	6
2.3	Funciones y códigos de los campos de la unidad de señalización.....	6
2.3.1	Generalidades.....	6
2.3.2	Bandera.....	6
2.3.3	Indicador de longitud.....	7
2.3.4	Octeto de información de servicio.....	7
2.3.5	Numeración secuencial.....	7
2.3.6	Bits indicadores.....	7
2.3.7	Bits de control.....	7
2.3.8	Campo de información de señalización.....	7
2.3.9	Campo de estado.....	8
2.3.10	Campos reservados.....	8
2.4	Orden de transmisión de los bits.....	8
3	Delimitación de la unidad de señalización.....	8
3.1	Banderas.....	8
3.2	Inserción y supresión de ceros.....	8
4	Procedimiento de aceptación.....	8
4.1	Aceptación de la alineación.....	8
4.2	Detección de errores.....	9
5	Método básico de corrección de errores.....	9
5.1	Generalidades.....	9
5.2	Acuses de recibo (positivos y negativos).....	10
5.2.1	Numeración secuencial.....	10

5.2.2	Control de la secuencia de las unidades de señalización.....	11
5.2.3	Acuse de recibo positivo.....	12
5.2.4	Acuse de recibo negativo.....	12
5.3	Retransmisión.....	12
5.3.1	Respuesta a un acuse de recibo positivo.....	12
5.3.2	Respuesta a un acuse de recibo negativo.....	13
5.3.3	Repetición de unidades de señalización de mensaje.....	13
6	Corrección de errores por retransmisión cíclica preventiva.....	14
6.1	Generalidades.....	14
6.2	Acuses de recibo.....	14
6.2.1	Numeración secuencial.....	14
6.2.2	Control de la secuencia de las unidades de señalización.....	15
6.2.3	Acuse de recibo positivo.....	15
6.3	Retransmisión cíclica preventiva.....	16
6.3.1	Respuesta a un acuse de recibo positivo.....	16
6.3.2	Procedimiento de retransmisión cíclica preventiva.....	16
6.4	Retransmisión forzada.....	17
6.4.1	Procedimiento de retransmisión forzada.....	17
6.4.2	Limitación de los valores de N_1 y N_2	17
7	Procedimiento de alineación inicial.....	17
7.1	Generalidades.....	17
7.2	Indicaciones de estado de la alineación inicial.....	18
7.3	Procedimiento de alineación inicial.....	18
7.4	Periodos de prueba.....	21
8	Interrupción del procesador.....	21
9	Control del flujo en el nivel 2.....	22
9.1	Introducción.....	22
9.2	Detección de la congestión.....	22
9.3	Procedimiento en las situaciones de congestión.....	22
9.4	Procedimiento al desaparecer la congestión.....	23
10	Supervisión de errores en el enlace de señalización.....	23
10.1	Generalidades.....	23
10.2	Monitor de la tasa de errores en las unidades de señalización.....	23
10.3	Monitor de la tasa de errores en la alineación.....	24
11	Códigos y prioridades en el nivel 2.....	25

	Página	
11.1	Unidad de señalización del estado del enlace.....	25
11.2	Prioridades de transmisión dentro del nivel 2.....	26
12	Diagramas de transición de estados y temporizadores.....	26
12.2	Abreviaturas.....	27
12.3	Temporizadores	29
Anexo A – Adiciones para una opción nacional de enlaces de señalización de alta velocidad		84
A.1	Introducción	84
	A.1.1 Procedimientos para los enlaces de señalización a velocidades de datos de 1,5 y 2,0 Mbit/s.....	84
A.4	Procedimiento de aceptación	85
	A.4.1 Aceptación de la alineación.....	85
	A.10.1 Consideraciones generales.....	85
	A.10.2 Monitor de intervalos con error para enlaces de 1,5 Mbit/s y 2,0 Mbit/s.....	85
	A.12.3 Temporizadores	86

Recomendación Q.703

ENLACE DE SEÑALIZACIÓN

(Ginebra 1980; modificada en Helsinki, 1993; revisada en 1996)

1 Generalidades

1.1 Introducción

1.1.1 Esta Recomendación describe las funciones y procedimientos relativos a la transferencia de mensajes de señalización por un enlace de datos de señalización. Las funciones del enlace de señalización, junto con un enlace de datos de señalización empleado como soporte, proporcionan un enlace de señalización para la transferencia fiable de mensajes de señalización entre dos *puntos de señalización* conectados directamente.

Los mensajes de señalización entregados por niveles jerárquicos superiores son transferidos por el enlace de señalización mediante *unidades de señalización* de longitud variable. Las unidades de señalización contienen además de la información de señalización, información de control de transferencia, para asegurar el funcionamiento adecuado del enlace de señalización.

1.1.2 Las funciones del enlace de señalización comprenden:

- a) delimitación de las unidades de señalización;
- b) alineación de las unidades de señalización;
- c) detección de errores;
- d) corrección de errores;
- e) alineación inicial;
- f) supervisión de errores en el enlace de señalización;
- g) el control de flujo.

Todas estas funciones están coordinadas por la parte *control del estado del enlace* (véase la Figura 1).

1.2 Delimitación y alineación de las unidades de señalización

El principio y el final de una unidad de señalización se indican mediante una configuración particular de 8 bits, denominada *bandera*. Se han tomado medidas para asegurar que la configuración no pueda reproducirse en ningún otro punto de la unidad.

La pérdida de alineación tiene lugar cuando se recibe una configuración de bits no permitida por el procedimiento de delimitación (más de seis unos consecutivos), o cuando se rebasa una determinada longitud máxima de la unidad de señalización.

La pérdida de alineación provocará un cambio en el modo de funcionamiento del *monitor de la tasa de errores en las unidades de señalización*.

1.3 Detección de errores

La función de detección de errores se realiza mediante 16 bits de control colocados al final de cada unidad de señalización. Los bits de control se generan por el terminal emisor del enlace de señalización a partir de los bits precedentes de la unidad de señalización según un algoritmo

especificado. En el *terminal receptor del enlace de señalización*¹, los bits de control recibidos son tratados según reglas especificadas y que corresponden a dicho algoritmo.

Si, de acuerdo con el algoritmo, los bits de control recibidos son inconsecuentes con los bits precedentes de la unidad de señalización, lo que indica presencia de errores, se descarta la unidad de señalización.

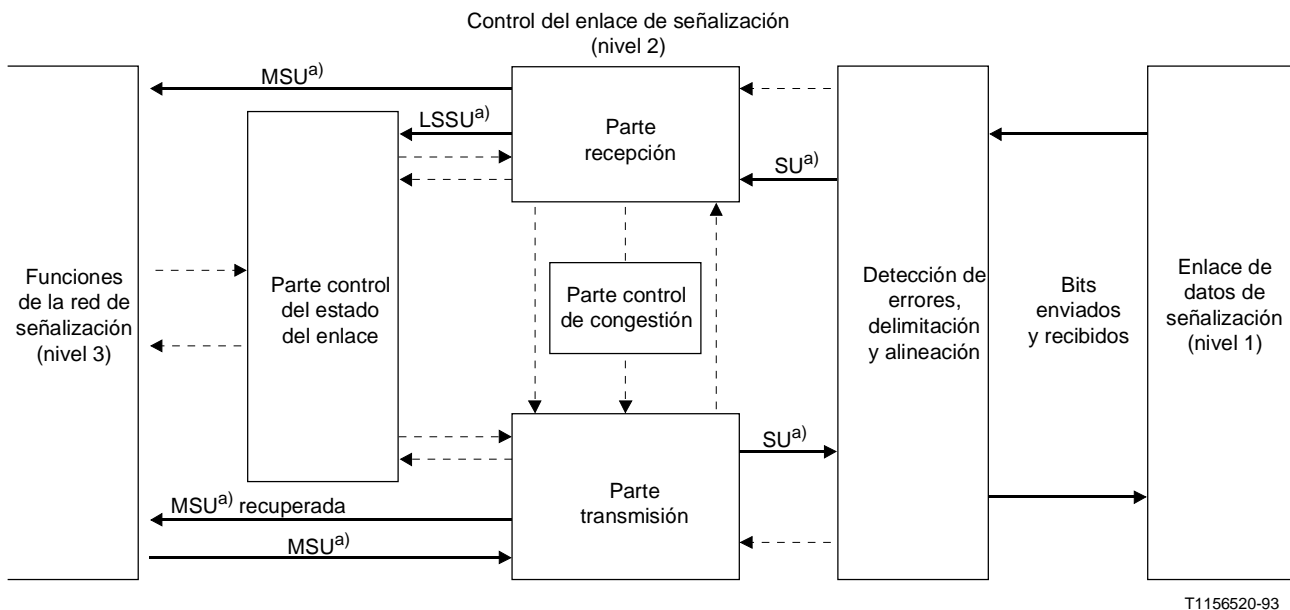

———— Flujo de mensajes de señalización
 - - - - - Señales de control e indicaciones

MSU Unidad de señalización de mensaje (*message signal unit*)
 SU Unidad de señalización (*signal unit*)
 LSSU Unidades de señalización del estado de enlace (*link status signal units*)

a) Estas unidades de señalización no incluyen toda la información de protección contra errores.

Figura 1/Q.703 – Interacciones de los bloques de especificación funcional para el control de enlace de señalización

1.4 Corrección de errores

1.4.1 Se proporcionan dos métodos de corrección de errores: el *método básico* y el *método de retransmisión cíclica preventiva*. Para determinar los campos de aplicación internacional de cada método deberán utilizar los siguientes criterios:

- el método básico se aplica en enlaces de señalización que utilizan medios de transmisión terrenales no intercontinentales, y en los enlaces de señalización intercontinental en los que el tiempo de propagación en un sentido es menor que 15 ms;
- el método de retransmisión cíclica preventiva se aplica en enlaces de señalización intercontinentales en los que el tiempo de propagación en un sentido es mayor o igual que 15 ms, y en todos los enlaces de señalización establecidos vía satélite.

¹ Un *terminal de enlace de señalización* realiza todas las funciones definidas en el nivel 2 cualquiera que sea su realización.

En los casos en que un enlace de señalización perteneciente a un conjunto de enlaces internacionales se establece vía satélite, el método de retransmisión cíclica preventiva deberá utilizarse para todos los enlaces de señalización de ese conjunto de enlaces (conjunto de enlaces combinado).

1.4.2 El método básico es un sistema de corrección de errores por retransmisión, con acuse de recibo positivo/negativo de secuencia no obligada. Una unidad de señalización transmitida queda retenida en el terminal emisor del enlace de señalización hasta que se reciba un acuse de recibo positivo de esa señal. Si llega un acuse de recibo negativo, se interrumpe la transmisión de nuevas unidades de señalización, y las unidades de señalización que han sido transmitidas pero no han sido aún objeto de acuse de recibo positivo serán retransmitidas una vez, en el orden en que fueron transmitidas primeramente comenzando por las indicadas en el acuse de recibo negativo.

1.4.3 El método de retransmisión cíclica preventiva es un sistema de corrección de errores hacia adelante, con retransmisión cíclica, acuse de recibo positivo y secuencia no obligada. Una unidad de señalización transmitida, queda retenida en el terminal emisor del enlace de señalización hasta que se reciba un acuse de recibo positivo de la misma. Durante el periodo en que no hay nuevas unidades de señalización para transmitir, se retransmiten cíclicamente todas las unidades de las que todavía no se ha acusado recibo positivo.

Para asegurar que en caso de condiciones adversas (por ejemplo, una alta tasa de errores y/o una gran carga de tráfico) tiene lugar la corrección de errores hacia adelante, se define el *procedimiento de retransmisión forzada*.

Cuando existe un número predeterminado de unidades de señalización retenidas, de las cuales no se ha acusado recibo, se interrumpe la transmisión de nuevas unidades de señalización y se retransmiten cíclicamente las unidades de señalización retenidas hasta que se reduzca el número de unidades de señalización que no han sido objeto de acuse de recibo.

1.5 Alineación inicial

El procedimiento de alineación inicial sirve tanto para la primera inicialización (por ejemplo, después de "conectar") como para la alineación subsiguiente a un restablecimiento después del fallo de un enlace. El procedimiento se basa en el intercambio obligado de información sobre el estado entre los dos *puntos de señalización* en cuestión y en el establecimiento de un periodo de prueba. En la alineación inicial de un enlace particular cualquiera no interviene ningún otro enlace de señalización; el intercambio tiene lugar solamente en el enlace que se va a alinear.

1.6 Supervisión de errores en el enlace de señalización

Se prevén dos funciones de supervisión de la tasa de errores en el enlace de señalización: una que actúa mientras un enlace de señalización está en servicio y proporciona uno de los criterios para retirar el enlace del servicio, y otra que actúa mientras que un enlace está en el periodo de prueba del procedimiento de alineación inicial. Estas funciones se designan respectivamente por *monitor de la tasa de errores en las unidades de señalización* y *monitor de la tasa de errores en la alineación*. Las características del monitor de la tasa de errores en las unidades de señalización se basan en un cómputo de los errores en las unidades de señalización que es incrementado y decrementado según un principio de memoria elástica que se conoce por el término anglosajón "leaky bucket", mientras que el monitor de la tasa de errores en la alineación se basa en un cómputo lineal de los errores en las unidades de señalización. Durante la pérdida de alineación, el cómputo de errores por el monitor de la tasa de errores en las unidades de señalización se incrementa proporcionalmente a la duración de la pérdida de alineación.

1.7 Funciones de control del estado del enlace

El *control del estado del enlace* es una función del enlace de señalización que da directrices a las otras funciones del enlace de señalización. En las Figuras 1 y 7 se muestran las interfaces con el control del estado del enlace. La división en bloques funcionales representada en las figuras tiene por objeto facilitar la descripción de los procedimientos relativos a los enlaces de señalización y no debe considerarse que implican una realización determinada.

La función de control del estado del enlace se muestra en el diagrama sinóptico, Figura 2, y en el diagrama detallado de transiciones de estado, Figura 8.

1.8 Control del flujo

El control del flujo se inicia cuando se detecta congestión en el extremo receptor del enlace de señalización. El extremo receptor congestionado del enlace notifica este estado al extremo transmisor distante, por medio de una unidad de señalización del estado del enlace apropiada, y retiene los acuses de recibo de todas las unidades de señalización de mensajes entrantes. Cuando desaparece la congestión, se reanudan los acuses de recibo de todas las unidades de señalización de mensajes entrantes. Mientras dura la congestión, se notifica periódicamente de este estado al extremo transmisor distante. Si la congestión se prolonga excesivamente, el extremo transmisor distante indicará que el enlace está defectuoso.

2 Formato básico de la unidad de señalización

2.1 Generalidades

La señalización y otras informaciones procedentes de una parte de usuario se transfiere por el enlace de señalización mediante unidades de señalización.

Una unidad de señalización se compone de un *campo de información de señalización* de longitud variable, que contiene la información generada por una *parte de usuario* y un cierto número de campos de longitud fija que contienen la información necesaria para el control de la transferencia de mensaje. En el caso de unidades de señalización del estado del enlace, el campo de información de señalización y el octeto de información de servicio son sustituidos por un campo de estado, generado por el terminal del enlace de señalización.



Figura 2/Q.703 – Diagrama sinóptico de control del estado del enlace

2.2 Formato de la unidad de señalización

Existen tres tipos de unidad de señalización que se distinguen por medio del *indicador de longitud* que figura en todas las unidades de señalización, es decir: unidades de señalización de mensaje, unidades de señalización del estado del enlace y unidades de señalización de relleno. En caso de error, las unidades de señalización de mensaje son retransmitidas, mientras que las unidades de señalización del estado del enlace y las unidades de señalización de relleno no se retransmiten. En la Figura 3 se muestran los formatos básicos de las unidades de señalización.

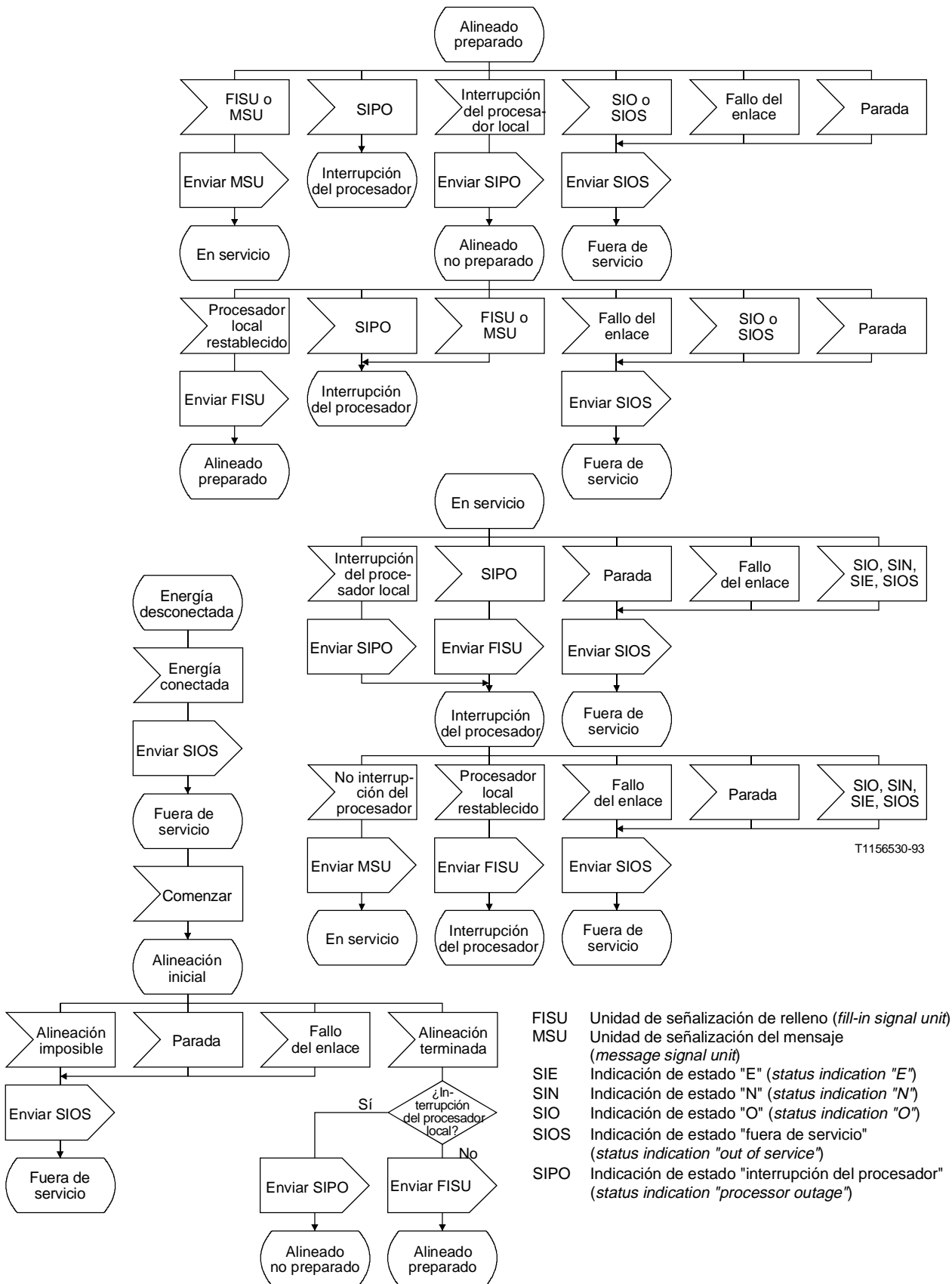
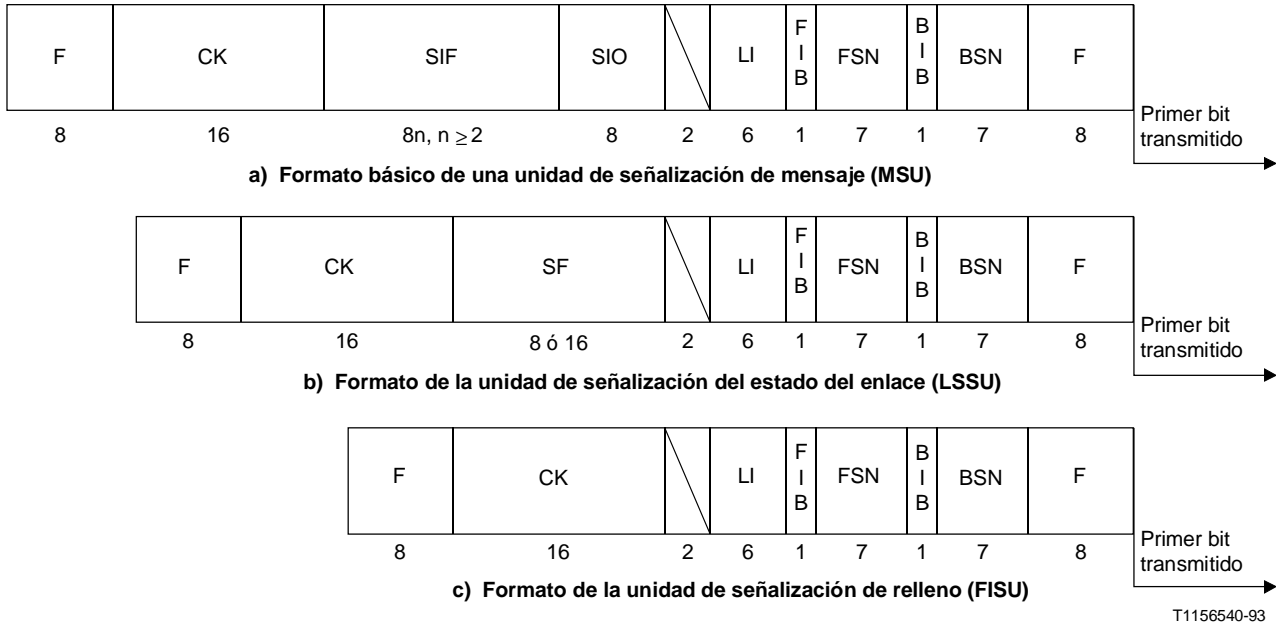

- BIB Bit indicador inverso (*backward indicator bit*)
- BSN Número secuencial inverso (hacia atrás) (*backward sequence number*)
- CK Bits de control de errores (*check bits*)
- F Bandera (*flag*)
- FIB Bit indicador directo (*forward indicator bit*)
- FSN Número secuencial directo (hacia adelante) (*forward sequence number*)
- LI Indicador de longitud (*length indicator*)
- n Número de octetos en el SIF
- SF Campo de estado (*status field*)
- SIF Campo de información de señalización (*signalling information field*)
- SIO Octeto de información de servicio (*service information octet*)

Figura 3/Q.703 – Formatos de unidades de señalización

2.3 Funciones y códigos de los campos de la unidad de señalización

2.3.1 Generalidades

La información de control de transferencia de mensaje está contenida en ocho campos de longitud fija de la unidad de señalización, que contienen información necesaria para la protección contra errores y la alineación de mensajes.

2.3.2 Bandera

La bandera de apertura indica el comienzo de una unidad de señalización. Normalmente, la bandera de apertura de una unidad de señalización es la bandera de cierre de la unidad de señalización precedente. La bandera de cierre indica el fin de una unidad de señalización. La configuración de bits para la bandera es 01111110.

2.3.3 Indicador de longitud

El indicador de longitud (LI, *length indicator*) se utiliza para indicar el número de octetos que siguen al octeto indicador de longitud y preceden a los *bits de control*, y es un número en código binario comprendido entre 0 y 63. El indicador de longitud identifica el tipo de unidades de señalización de la siguiente manera:

Indicador de longitud = 0: Unidad de señalización de relleno

Indicador de longitud = 1 ó 2: Unidad de señalización del estado del enlace

Indicador de longitud > 2: Unidad de señalización del mensaje

Cuando el campo de información de señalización de una unidad de señalización de mensaje contenga 62 octetos o más, el indicador de longitud se pondrá a 63.

Es obligatorio que el extremo transmisor fije LI a su valor correcto especificado más arriba.

2.3.4 Octeto de información de servicio

El *octeto de información de servicio* está dividido en el *indicador de servicio* y *campo de subservicio*. El indicador de servicio se utiliza para asociar la información de señalización con una determinada parte de usuario, y se emplea solamente con unidades de señalización de mensaje.

El contenido del campo de subservicio se describe en 14.2.2/Q.704.

NOTA – La parte de transferencia de mensajes puede tratar mensajes para diferentes usuarios (es decir, mensajes con diferentes indicadores de servicio) con diferentes prioridades. Estas prioridades quedan en estudio.

2.3.5 Numeración secuencial

El *número secuencial directo (hacia adelante)* es el número secuencial de la unidad de señalización en la que está contenido.

El *número secuencial inverso (hacia atrás)* es el número secuencial de una unidad de señalización de la que se está acusando recibo.

Los números secuenciales hacia adelante y hacia atrás son números codificados en binario según una secuencia cíclica que va de 0 a 127 (véanse las cláusulas 5 y 6).

2.3.6 Bits indicadores

El *bit indicador directo (hacia adelante)* y el *bit indicador inverso (hacia atrás)* junto con el número secuencial hacia adelante y el número secuencial hacia atrás se emplean en el método básico de control de errores para efectuar funciones de control de secuencia de unidades de señalización y funciones de acuse de recibo (véanse 5.2 y la cláusula 6).

2.3.7 Bits de control

Cada unidad de señalización tiene 16 bits de control para fines de detección de errores (véase la cláusula 4).

2.3.8 Campo de información de señalización

El *campo de información de señalización* está formado por un número entero de octetos; comprendido entre 2 y 272, ambos valores inclusive.

El valor 272 permite que una única unidad de señalización de mensaje incluya bloques de información de hasta 268 octetos de longitud acompañados de una etiqueta de encaminamiento.

El formato y los códigos del campo de información de señalización están definidos para cada parte de usuario.

2.3.9 Campo de estado

Los formatos y códigos del campo de estado se describen en la cláusula 11.

2.3.10 Campos reservados

Los campos reservados se codifican 0 (cero), a menos que se indique lo contrario (véanse las Figuras 3 y 6).

2.4 Orden de transmisión de los bits

Cada uno de los campos mencionados en 2.3 se transmite en el orden indicado en la Figura 3.

Dentro de cada campo o subcampo, los bits se transmiten comenzando por el bit menos significativo (el de menos peso). Los 16 bits de control se transmiten en el mismo orden en que se generan (véase la cláusula 4).

3 Delimitación de la unidad de señalización

3.1 Banderas

Una unidad de señalización incluye una bandera de apertura (véase 2.2). La bandera de apertura de una unidad de señalización puede considerarse como la bandera de cierre de la unidad de señalización precedente. En determinadas condiciones (por ejemplo, sobrecarga del enlace de señalización) puede generarse un número limitado de banderas entre dos unidades de señalización consecutivas. No obstante, un terminal del enlace de señalización deberá siempre poder recibir unidades de señalización consecutivas con una o más banderas insertadas entre ellas.

3.2 Inserción y supresión de ceros

Con objeto de asegurar que el código de bandera no sea reproducido en ninguna otra parte de la unidad de señalización, el terminal emisor del enlace de señalización inserta un cero después de cada secuencia de cinco unos consecutivos, antes de asociar las banderas y transmitirse la unidad de señalización. En el terminal receptor del enlace de señalización, tras la detección y eliminación de las banderas, se suprime cada cero que sigue a una secuencia de cinco unos consecutivos.

4 Procedimiento de aceptación

4.1 Aceptación de la alineación

4.1.1 Toda bandera que no vaya seguida inmediatamente por otra se considera bandera de apertura. Cuando se recibe una bandera de apertura, se supone que ese es el comienzo de una unidad de señalización. Cuando se recibe la siguiente bandera (una bandera de cierre), se supone que esa es la terminación de la unidad de señalización.

4.1.2 Si se reciben siete o más unos consecutivos, el monitor de la tasa de errores en las unidades de señalización o el monitor de la tasa de errores de alineación pasa al modo "cómputo de octetos" (véase 4.1.4) y se busca la próxima bandera válida.

4.1.3 Tras la anulación de los ceros insertados a efectos de transparencia, se comprueba que la longitud de la unidad de señalización es un múltiplo de 8 bits y que contiene por lo menos 6 octetos incluida la bandera de apertura. Si no ocurre así, se descarta la unidad de señalización y se incrementa el monitor de la tasa de errores en las unidades de señalización o el monitor de la tasa de errores de alineación. Si se reciben más de $m + 7$ octetos antes que una bandera de cierre, se pasa al modo "cómputo de octetos" (véase la Figura 11) y se descarta la unidad de señalización. Se denomina m a la longitud máxima (en octetos) del campo de información de señalización admitida en un enlace de señalización determinado. Dicha longitud m toma el valor de 272. En el caso del método básico de protección contra errores debe enviarse, de ser necesario, un acuse de recibo negativo de acuerdo con las reglas establecidas en 5.2.

4.1.4 Cuando se pasa el modo "cómputo de octetos", se descartan todos los bits recibidos después de la última bandera y antes de la siguiente. El modo "cómputo de octetos" se abandona cuando se recibe la siguiente unidad de señalización válida; esta unidad de señalización es aceptada.

4.2 Detección de errores

La función de detección de errores se realiza mediante 16 bits de control contenidos al final de cada unidad de señalización.

Los bits de control los genera el terminal emisor del enlace de señalización. Constituyen el complemento a "uno" de la suma (módulo 2) de:

- i) el resto de $x^k (x^{15} + x^{14} + x^{13} + x^{12} \dots + x^2 + x + 1)$ dividido (módulo 2) por el polinomio generador $x^{16} + x^{12} + x^5 + 1$, siendo k el número de bits en la unidad de señalización existente entre (pero sin incluir) el último bit de la bandera de apertura y el primero de los bits de control, excluidos los bits insertados para transparencia; y
- ii) el resto obtenido después de multiplicar por x^{16} , y seguidamente dividir (módulo 2) por el polinomio generador $x^{16} + x^{12} + x^5 + 1$, el contenido de la unidad de señalización existente entre (pero sin incluir), el último bit de la bandera de apertura y el primero de los bits de control, excluidos los bits insertados para transparencia.

Como una realización típica, en el terminal emisor del enlace de señalización, el resto inicial de la división se pone previamente a todos unos y a continuación se modifica mediante la división por el polinomio generador (como se indica más arriba) en todos los campos de la unidad de señalización; el complemento a uno del resto resultante se transmite como los 16 bits de control.

En el terminal receptor del enlace de señalización se comprueba la correspondencia entre los bits de control y la parte restante de la unidad de señalización; si no existe una correspondencia completa se descarta la unidad de señalización.

Como una realización típica en el terminal receptor del enlace de señalización, el resto inicial se pone previamente a todos unos, y cuando los bits protegidos entran en serie, incluidos los bits de control (después de eliminar los bits insertados para transparencia) se dividen por el polinomio generador se obtendrá un resto de 0001110100001111 (x^{15} a x^0 , respectivamente) en ausencia de errores de transmisión.

5 Método básico de corrección de errores

5.1 Generalidades

El método básico de corrección de errores es un método de secuencia no obligada en el que la corrección se realiza por retransmisión. En operación normal el método asegura una transferencia correcta de las unidades de señalización de mensaje por el enlace de señalización, en secuencia y sin

doble entrega. Por tanto, no se requiere resecuenciación ni eliminación de la información recibida dentro de las partes de usuario.

Se utilizan *acuses de recibo positivos* para indicar la transferencia correcta de unidades de señalización de mensaje. Los *acuses de recibo negativos* se utilizan como peticiones explícitas de retransmisión de unidades de señalización erróneas recibidas.

Para minimizar el número de retransmisiones y el consiguiente retardo de las unidades de señalización de mensaje, solamente se hace una petición de retransmisión cuando una unidad de señalización de mensaje (y no una unidad de señalización de otra clase) se haya perdido debido, por ejemplo, a errores o perturbaciones en la transmisión.

Este método requiere que las unidades de señalización de mensaje transmitidas, pero que no han sido aún objeto de acuse de recibo positivo, permanezcan disponibles para retransmisión. Para mantener la secuencia correcta de las unidades de señalización de mensaje cuando se efectúa una retransmisión, la unidad de señalización de mensaje cuya retransmisión se ha pedido y cualesquiera otras unidades de señalización de mensaje subsiguientes, se retransmiten en el orden en que fueron transmitidas inicialmente.

Como parte del método de corrección de errores, cada unidad de señalización lleva un número secuencial hacia adelante, un *bit indicador hacia adelante*, un número secuencial hacia atrás, y un *bit indicador hacia atrás*. El procedimiento de corrección de errores funciona independientemente en ambos sentidos de transmisión. El número secuencial hacia adelante y el bit indicador hacia adelante en un sentido junto con el número secuencial hacia atrás y el bit indicador hacia atrás en el sentido opuesto están relacionados con el flujo de unidades de señalización de mensaje en el primer sentido de transmisión. Ellos actúan con independencia del flujo de unidades de señalización de mensaje en el sentido opuesto, así como del número secuencial hacia adelante, el bit indicador hacia adelante, el número secuencial hacia atrás y el bit indicador hacia atrás que tienen asociados.

La transmisión de nuevas unidades de señalización de mensaje se detiene temporalmente durante las retransmisiones o cuando no se dispone de valores de número secuencial hacia adelante para asignar a las nuevas unidades de señalización de mensaje (debido a una elevada carga momentánea o a errores en acuses de recibo positivos) (véase 5.2.2).

En condiciones normales, cuando no hay unidades de señalización de mensaje para transmitir o retransmitir, se envían continuamente unidades de señalización de relleno. En algunos casos particulares pueden enviarse unidades de señalización del estado del enlace, unidades de señalización de relleno continuas o banderas, como se indica en las cláusulas 7, 8 y 11.

5.2 Acuses de recibo (positivos y negativos)

5.2.1 Numeración secuencial

A los efectos del acuse de recibo y del control de la secuencia de las unidades de señalización, cada unidad de señalización contiene dos números secuenciales. El control de la secuencia de las unidades de señalización se efectúa mediante el número secuencial hacia adelante. La función de acuse de recibo se efectúa mediante el número secuencial hacia atrás.

El valor del número secuencial hacia adelante de una unidad de señalización de mensaje se obtiene incrementando (módulo 128, véase 2.3.5) en una unidad el último valor asignado.

El valor del número secuencial hacia adelante identifica unívocamente la unidad de señalización de mensaje hasta que su entrega es aceptada sin errores y en secuencia correcta por el terminal receptor. El número secuencial hacia adelante de toda unidad de señalización que no sea una unidad de señalización de mensaje adopta el valor de la última unidad de señalización de mensaje transmitido.

5.2.2 Control de la secuencia de las unidades de señalización

La información relativa al octeto de información de servicio, al campo de información de señalización, al número secuencial hacia adelante y a la longitud de cada unidad de señalización de mensaje es retenida en el terminal emisor del enlace de señalización hasta que llegue un acuse de recibo positivo de dicha unidad de señalización (véase 5.2.3). No puede utilizarse entre tanto el mismo número secuencial hacia adelante para otra unidad de señalización de mensaje (véase 5.2.3).

Puede asignarse un valor de número secuencial hacia adelante a una nueva unidad de señalización de mensaje cuando llegue un acuse de recibo relativo a aquel valor incrementado (módulo 128) por lo menos en una unidad (véase 5.2.3).

Esto significa que no puede haber más de 127 unidades de señalización disponibles para retransmisión.

La acción a efectuar en el terminal receptor del enlace de señalización a la recepción de una unidad de señalización comprobada como correcta viene determinada por la comparación del número secuencial hacia adelante recibido con el número secuencial hacia adelante de la última unidad de señalización antes aceptada, y la comparación del bit indicador hacia adelante recibido con el último bit indicador hacia atrás enviado. Además, debe examinarse el indicador de longitud de la unidad de señalización recibida, puesto que la acción adecuada es diferente según que se trate de una unidad de señalización de mensaje o de otra unidad de señalización.

- a) Cuando la unidad de señalización es una unidad de señalización de relleno:
 - i) si el valor del número secuencial hacia adelante es igual al valor del número secuencial hacia adelante de la última unidad de señalización de mensaje aceptada, la unidad de señalización es tratada dentro de la parte de transferencia de mensajes;
 - ii) si el valor del número secuencial hacia adelante difiere del valor del número secuencial hacia adelante de la última unidad de señalización de mensaje aceptada, la unidad de señalización es tratada dentro de la parte de transferencia de mensajes. Si el bit indicador hacia adelante recibido está en el mismo estado que el último bit indicador hacia atrás enviado, se envía un acuse de recibo negativo.
- b) Si la unidad de señalización es una unidad de señalización del estado del enlace, es procesada dentro de la parte de transferencia de mensajes.
- c) Cuando la unidad de señalización es una unidad de señalización de mensaje:
 - i) si el valor del número secuencial hacia adelante es el mismo que el de la última unidad de señalización aceptada, se descarta la unidad de señalización independientemente del estado de los bits indicadores;
 - ii) si el valor del número secuencial hacia adelante es mayor en una unidad (módulo 128, véase 2.3.5) que el de la última unidad de señalización aceptada, y si el bit indicador hacia adelante recibido está en el mismo estado que el último bit indicador hacia atrás enviado, la unidad de señalización es aceptada y entregada al nivel 3.

Se envían acuses de recibo positivos explícitos de las unidades de señalización aceptadas, como se indica en 5.2.3.

Si el número secuencial hacia adelante es mayor en una unidad que el de la última unidad de señalización aceptada, y si el bit indicador hacia adelante recibido no está en el mismo estado que el último bit indicador hacia atrás enviado, se descarta la unidad de señalización;

- iii) si el valor del número secuencial hacia adelante difiere de los mencionados en los apartados i) e ii), se descarta la unidad de señalización. Si el bit indicador hacia adelante recibido está en el mismo estado que el último bit indicador hacia atrás enviado, se envía un acuse de recibo negativo.

El procesamiento del valor del número secuencial hacia atrás y del valor del bit indicador hacia atrás como se describe en 5.3 se realiza para las unidades de señalización de mensaje y unidades de señalización de relleno, salvo cuando se recibe un valor de número secuencial hacia atrás ilógico o un valor del bit indicador hacia atrás ilógico. Descartar una unidad de señalización significa que si es una unidad de señalización de mensaje, no es entregada al nivel 3.

5.2.3 Acuse de recibo positivo

El terminal receptor del enlace de señalización acusa recibo de la aceptación de una o más unidades de señalización de mensaje asignando el valor del número secuencial hacia adelante de la última unidad de señalización de mensaje aceptada al número secuencial hacia atrás de la siguiente unidad de señalización enviada en sentido opuesto. Los números secuenciales hacia atrás de las unidades de señalización siguientes retienen este valor hasta que se acuse recibo de una unidad de señalización de mensaje ulterior, lo que provoca un cambio del número secuencial hacia atrás enviado.

El acuse de recibo de una unidad de señalización de mensaje aceptada representa también, en su caso, un acuse de recibo de todas las unidades de señalización de mensaje aceptadas con anterioridad pero pendientes de acuse de recibo.

5.2.4 Acuse de recibo negativo

Si ha de enviarse un acuse de recibo negativo (véase 5.2.2), se invierte el valor del bit indicador hacia atrás de las unidades de señalización transmitidas. El nuevo valor del bit indicador hacia atrás se mantiene en las unidades de señalización enviadas subsiguientemente, hasta que haya que enviar un nuevo acuse de recibo negativo. Los números secuenciales hacia atrás toman el valor del número secuencial hacia adelante de la última unidad de señalización de mensaje aceptada.

5.3 Retransmisión

5.3.1 Respuesta a un acuse de recibo positivo

El terminal emisor del enlace de señalización examina el valor del número secuencial hacia atrás de las unidades de señalización de mensaje y de relleno recibidas que han pasado satisfactoriamente la verificación de errores por polinomio. La última unidad de señalización de mensaje enviada, cuyo número secuencial hacia adelante tiene un valor idéntico al del número secuencial hacia atrás recibido, ya no estará disponible para transmisión.

Cuando llega un acuse de recibo de una unidad de señalización de mensaje que tiene un número secuencial hacia adelante de un valor dado, se considera como obtenido el acuse de recibo de todas las unidades de señalización de mensaje que precedieron a aquélla, incluso si no se han recibido los correspondientes números secuenciales hacia atrás.

Si llegan consecutivamente varios acuses de recibo positivos idénticos, no se efectúa ninguna otra acción.

En el caso en que se reciba una unidad de señalización de mensaje o de relleno cuyo número secuencial hacia atrás tenga un valor que no sea igual al de la unidad de señalización precedente a uno de los valores de los números secuenciales hacia adelante de las unidades de señalización disponibles para retransmisión, deberá descartarse dicha unidad de señalización. La siguiente unidad de señalización de mensaje o unidad de señalización de relleno se descarta.

Si dos valores cualesquiera del número secuencial hacia atrás de tres unidades de señalización de mensaje o unidades de señalización de relleno recibidas sucesivamente no son iguales al de la precedente o a uno de los valores del número secuencial hacia adelante de las unidades de señalización almacenadas en la memoria tampón de retransmisión, en el momento en que aquéllos se recibieron, se informa al nivel 3 que el enlace está defectuoso.

Se proporcionará un mecanismo de temporización, un temporizador T7², que genere una indicación de retardo excesivo de acuse de recibo si, suponiendo que hay como mínimo una MSU pendiente en la memoria de retransmisión no se recibe ningún nuevo acuse de recibo dentro de una temporización T7 (véase 12.3). En el caso de demora excesiva en la recepción de acusos de recibo, debe darse una indicación de fallo del enlace al nivel 3.

5.3.2 Respuesta a un acuse de recibo negativo

Cuando el bit indicador hacia atrás recibido no está en el mismo estado que el último bit indicador hacia adelante enviado, todas las unidades de señalización de mensaje disponibles para retransmisión son transmitidas en secuencia correcta empezando por la unidad de señalización cuyo número secuencial hacia adelante tenga un valor mayor (módulo 128, véase 2.3.5) en una unidad, que el número secuencial hacia atrás asociado al bit indicador hacia atrás recibido.

Solamente pueden enviarse nuevas unidades de señalización de mensaje una vez que se haya transmitido la última unidad de señalización de mensaje disponible para retransmisión.

Al comienzo de una retransmisión se invierte el bit indicador hacia adelante, con lo que toma un valor igual al del bit indicador hacia atrás de las unidades de señalización recibidas. El nuevo valor del bit indicador hacia adelante se mantiene en las unidades de señalización transmitidas subsiguientemente, hasta que se comienza una nueva retransmisión. Así pues, en condiciones normales, el valor del bit indicador hacia adelante incluido en las unidades de señalización transmitidas es igual al del bit indicador hacia atrás de las unidades de señalización recibidas. Cuando se pierde una unidad de señalización de mensaje retransmitida, ello se detecta mediante la comprobación del número secuencial hacia adelante y del bit indicador hacia adelante (véase 5.2.2) y se hace una nueva petición de retransmisión.

En caso de que se reciba una unidad de señalización de mensaje o una unidad de señalización de relleno con un valor de bit indicador hacia adelante que indica el comienzo de una retransmisión, sin que se haya enviado acuse de recibo negativo, dicha unidad de señalización se descarta. La siguiente unidad de señalización de mensaje o unidad de señalización de relleno se descarta.

Si dos valores cualesquiera del bit indicador hacia adelante de tres unidades de señalización de mensaje o unidades de señalización de relleno recibidas consecutivamente indican el comienzo de una retransmisión sin que se haya enviado acuse de recibo negativo hasta el momento en que son recibidas, se informa al nivel 3 de que el enlace está defectuoso.

5.3.3 Repetición de unidades de señalización de mensaje

El control de la secuencia de las unidades de señalización hace posible repetir una unidad de señalización de mensaje de la que todavía no se ha acusado recibo sin afectar al procedimiento básico de corrección de errores. Así pues es posible, como una opción nacional, cierta forma de corrección de errores hacia adelante mediante la repetición de unidades de señalización de mensaje (por ejemplo, para reducir la velocidad efectiva del enlace de señalización en aplicaciones nacionales

² Los periodos de temporización definidos en la presente Recomendación son valores de tiempo absolutos; por consiguiente, dada la posibilidad de insertar múltiples banderas entre las unidades de señalización (véase 3.1), puede no haber una relación fija entre los valores de temporización y el número de unidades de señalización emitidas o recibidas durante los periodos de temporización.

especiales, y disminuir la tasa de retransmisiones con la consiguiente reducción del retardo medio de los mensajes en las aplicaciones caracterizados por un largo tiempo de propagación en bucle). En caso de repetición, cada unidad de señalización deberá estar definida por sus propias banderas de apertura y de cierre (es decir, deberá haber por lo menos dos banderas entre unidades de señalización) para garantizar que la unidad de señalización repetida no se pierda como consecuencia de un error en una bandera solamente.

6 Corrección de errores por retransmisión cíclica preventiva

6.1 Generalidades

La retransmisión cíclica preventiva es esencialmente un método de corrección de errores hacia adelante de secuencia no obligada, en el que se necesitan acuses de recibo positivos para apoyar la corrección de errores hacia adelante (o intrínseca).

Cada unidad de señalización de mensaje debe retenerse en el terminal emisor del enlace de señalización hasta que llegue un acuse de recibo positivo del terminal receptor del enlace de señalización.

La corrección de errores es efectuada por retransmisión cíclica preventiva de las unidades de señalización de mensaje ya enviadas, aunque pendientes de acuse de recibo. La retransmisión cíclica preventiva se produce siempre que no hay nuevas unidades de señalización de mensaje o unidades de señalización del estado del enlace disponibles para transmitir.

Para complementar la retransmisión cíclica preventiva, las unidades de señalización de mensaje disponibles para retransmisión se retransmiten con prioridad cuando se ha alcanzado un valor límite determinado del número de unidades de señalización de mensaje o del número de octetos de unidades de señalización de mensaje disponibles para retransmisión.

En condiciones normales, cuando no hay unidades de señalización de mensaje para ser transmitidas o para ser retransmitidas cíclicamente, se envían unidades de señalización de relleno. En algunos casos particulares pueden enviarse unidades de señalización del estado del enlace, unidades de señalización de relleno continuas o banderas, como se indica en las cláusulas 7, 8 y 11.

6.2 Acuses de recibo

6.2.1 Numeración secuencial

Para acuse de recibo y control de la secuencia de las unidades de señalización, cada unidad de señalización contiene dos números secuenciales. El control de la secuencia de las unidades de señalización se efectúa mediante el número secuencial hacia adelante. La función de acuse de recibo se efectúa mediante el número secuencial hacia atrás.

El valor del número secuencial hacia adelante de una unidad de señalización de mensaje se obtiene incrementando (módulo 128, véase 2.3.5) en una unidad el último valor asignado. Este valor del número secuencial hacia adelante identifica unívocamente la unidad de señalización de mensaje hasta que su entrega es aceptada sin errores y en secuencia correcta, por el terminal receptor del enlace de señalización. El número secuencial hacia adelante de una unidad de señalización que no sea de una unidad de señalización de mensaje toma el valor del número secuencial hacia adelante de la última unidad de señalización de mensaje transmitida.

6.2.2 Control de la secuencia de las unidades de señalización

La información relativa al octeto de información de servicio, al campo de información de señalización, al número secuencial hacia adelante y a la longitud de cada unidad de señalización de mensaje se retiene en el terminal emisor del enlace de señalización hasta que llega el acuse de recibo positivo de dicha unidad de señalización (véase 6.2.3). Durante ese tiempo, el mismo número secuencial hacia adelante no puede utilizarse para otra unidad de señalización de mensaje (véase 6.2.3).

Puede asignarse un valor de número secuencial hacia adelante a una nueva unidad de señalización de mensaje que ha de enviarse, cuando llegue un acuse de recibo positivo relativo a dicho valor incrementado (módulo 128) por lo menos en una unidad (véase 6.2.3).

La acción que ha de ejecutarse en el terminal receptor del enlace de señalización al recibir una unidad de señalización verificada como correcta se determina comparando el número secuencial hacia adelante recibido con el número secuencial hacia adelante de la última unidad de señalización aceptada.

Además, como la acción adecuada es diferente según que se trate de una unidad de señalización de mensaje o de una unidad de señalización de otra clase, hay que examinar el indicador de longitud de la unidad de señalización recibida. El bit indicador hacia adelante y el bit indicador hacia atrás no se utilizan y se ponen a 1.

- a) Si la unidad de señalización no es una unidad de señalización de mensaje, se procesa dentro de la parte de transferencia de mensajes.
- b) Si la unidad de señalización es una unidad de señalización de mensaje, se procede del modo siguiente:
 - i) si el valor del número secuencial hacia adelante es igual al de la última unidad de señalización aceptada, se descarta la unidad de señalización;
 - ii) si el valor del número secuencial hacia adelante es mayor (módulo 128, véase 2.3.5) en una unidad que el de la última unidad de señalización aceptada, la unidad de señalización es aceptada y entregada al nivel 3. Se envían acuses de recibo positivos explícitos de las unidades de señalización aceptadas, según se especifica en 6.2.3;
 - iii) si el valor del número secuencial hacia adelante es diferente de los valores mencionados en los aparatos i) e ii), anteriores, se descarta la unidad de señalización. El procesamiento del valor del número secuencial hacia atrás descrito en 6.3 se realiza para las unidades de señalización de mensaje y unidades de señalización de relleno, salvo cuando se recibe un valor de número secuencial hacia atrás ilógico. Descartar una unidad de señalización significa que si es una unidad de señalización de mensaje no es entregada al nivel 3.

6.2.3 Acuse de recibo positivo

El terminal receptor del enlace de señalización acusa recibo de la aceptación de una o más unidades de señalización de mensaje asignando el valor del número secuencial hacia adelante de la última unidad de señalización de mensaje aceptada al número secuencial hacia atrás de la siguiente unidad de señalización enviada. Los números secuenciales hacia atrás de las siguientes unidades de señalización mantienen este valor hasta que se acusa recibo de otra unidad de señalización de mensaje, lo que, a su vez, causará un cambio del número secuencial hacia atrás enviado. El acuse de recibo de una unidad de señalización de mensaje aceptada representa también un acuse de recibo de todas las unidades de señalización aceptadas previamente, si las hubiere, pero aún pendientes de acuse de recibo.

6.3 Retransmisión cíclica preventiva

6.3.1 Respuesta a un acuse de recibo positivo

Todas las unidades de señalización de mensaje enviadas por primera vez son retenidas hasta que hayan sido objeto de acuse de recibo positivo.

El terminal emisor del enlace de señalización examina el valor del número secuencial hacia atrás de las unidades de señalización de mensaje y de las unidades de señalización de relleno recibidas que han satisfecho la verificación de errores por polinomio. La unidad de señalización de mensaje enviada anteriormente, cuyo número secuencial hacia adelante tiene igual valor que el número secuencial hacia atrás, dejará de estar disponible para retransmisión.

Cuando llega un acuse de recibo para una unidad de señalización de mensaje con un número secuencial hacia adelante de un valor dado, se considera que se ha acusado recibo de todas las demás unidades de señalización de mensaje, si las hubiere, cuyos números secuenciales hacia adelante tienen valores precedentes a aquel valor (módulo 128), aunque no se haya recibido el correspondiente número secuencial hacia atrás.

Cuando el mismo acuse de recibo positivo se recibe varias veces consecutivas, no se realiza ninguna otra acción.

Cuando se recibe una unidad de señalización de mensaje o una unidad de señalización de relleno con un valor de número secuencial hacia atrás que no es igual al de la precedente o a uno de los valores de número secuencial hacia adelante de las unidades de señalización almacenadas en la memoria tampón de retransmisión, se descarta la unidad de señalización. Se descarta la siguiente unidad de señalización de mensaje o unidad de señalización de relleno.

Si dos valores cualesquiera de número secuencial hacia atrás en tres unidades de señalización de mensaje o unidades de señalización de relleno recibidas consecutivamente, no son iguales al de la precedente o a uno de los valores de número secuencial hacia adelante de las unidades de señalización almacenadas en la memoria de retransmisión en el momento en que se reciben, se informa al nivel 3 de que el enlace está defectuoso.

Se proporcionará un mecanismo de temporización, un temporizador T7, que genere una indicación de retardo excesivo de acuse de recibo si, suponiendo que hay como mínimo una MSU pendiente en la memoria de retransmisión, no se recibe ningún nuevo acuse de recibo dentro de una temporización T7 (véase 12.3). En el caso de demora excesiva en la recepción de acusos de recibo, debe darse una indicación de fallo del enlace al nivel 3.

6.3.2 Procedimiento de retransmisión cíclica preventiva

- i) Si no hay nuevas unidades de señalización disponibles para ser enviadas, las unidades de señalización de mensaje disponibles para retransmisión se retransmiten cíclicamente.
- ii) Si hay nuevas unidades de señalización disponibles, se debe interrumpir el ciclo de retransmisión, en su caso, y enviar las unidades de señalización con prioridad.
- iii) En condiciones normales, cuando no hay unidades de señalización de mensaje para ser transmitidas o retransmitidas cíclicamente, se envían continuamente unidades de señalización de relleno. En algunos casos particulares pueden enviarse unidades de señalización del estado del enlace, unidades de señalización de relleno continuas o banderas, como se indica en las cláusulas 7, 8 y 10.

6.4 Retransmisión forzada

A fin de mantener la eficacia de la corrección de errores en aquellos casos en que es imposible la corrección automática de errores mediante la retransmisión cíclica preventiva solamente (debido, por ejemplo, a una alta carga de señalización), los procedimientos de retransmisión cíclica preventiva deben complementarse con el procedimiento de retransmisión forzada.

6.4.1 Procedimiento de retransmisión forzada

Tanto el número de unidades de señalización de mensaje disponibles para retransmisión (N_1) como el número de octetos de unidades de señalización de mensaje disponibles para retransmisión (N_2) son supervisados continuamente.

Si uno de ellos alcanza su límite fijado, no se envían nuevas unidades de señalización de mensaje o unidades de señalización de relleno, y el ciclo de retransmisión prosigue con prioridad hasta la última de las unidades de señalización de mensaje registradas en la memoria tampón de retransmisión en el orden en que fueron transmitidas inicialmente. Si todas esas unidades de señalización de mensaje han sido enviadas una vez y ni N_1 ni N_2 están en sus valores límite, puede reanudarse el procedimiento de retransmisión cíclica preventiva normal. De no ser así, todas las unidades de señalización de mensaje disponibles para retransmisión tienen que transmitirse de nuevo con prioridad.

6.4.2 Limitación de los valores de N_1 y N_2

N_1 está limitado por la capacidad máxima de numeración de los números secuenciales hacia adelante, que limita a 127 el número máximo de unidades de señalización de mensaje que pueden estar disponibles para retransmisión.

En ausencia de errores N_2 está limitado por el tiempo de propagación en bucle del enlace de señalización T_L . Debe asegurarse que como máximo $T_L/T_{eb} + 1$ octetos de unidades de señalización de mensaje están disponibles para retransmisión.

En esta expresión:

T_L es el tiempo de propagación en bucle del enlace de señalización, es decir, el tiempo que transcurre entre el envío de una unidad de señalización de mensaje y la recepción del acuse de recibo para esta unidad de señalización de mensaje en funcionamiento no perturbado; y

T_{eb} es el tiempo de emisión de un octeto.

Cuando se hayan asignado enlaces de datos de señalización con diferentes tiempos de propagación en bucle a ese enlace de señalización, deberá emplearse para calcular el valor de T_L el tiempo de propagación más largo posible del enlace de señalización.

7 Procedimiento de alineación inicial

7.1 Generalidades

Este procedimiento es aplicable a la activación y al restablecimiento del enlace. El procedimiento prevé un periodo de prueba "normal" para alineación inicial "normal" y un periodo de prueba de "emergencia" para alineación inicial de "emergencia". La decisión de aplicar los procedimientos "normal" o de "emergencia" se toma unilateralmente en el nivel 3 (véase la Recomendación Q.704). En el procedimiento de alineación inicial sólo interviene el enlace de señalización que ha de alinearse (es decir, no se requiere transferencia de información de alineación por otros enlaces de señalización).

7.2 Indicaciones de estado de la alineación inicial

En el procedimiento de alineación inicial hay cuatro indicaciones de estado de alineación diferentes:

- indicación de estado "O": fuera de alineación;
- indicación de estado "N": estado de alineación "normal";
- indicación de estado "E": estado de alineación de "emergencia";
- indicación de estado "OS": fuera de servicio.

Estas indicaciones se transmiten en el campo de estado de las unidades de señalización de estado del enlace (véase 2.2).

La indicación de estado "O" se transmite cuando ha comenzado la alineación inicial y no se recibe del enlace ninguna de las indicaciones de estado "O", "N" o "E". La indicación de estado "N" se transmite cuando, después de haber comenzado la alineación inicial, se recibe la indicación de estado "O", "N" o "E", y el terminal está en el estado de alineación "normal". La indicación de estado "E" se transmite cuando, después de haber comenzado la alineación inicial, se recibe la indicación de estado "O", "N" o "E" y el terminal está en el estado de alineación de "emergencia", es decir, debe emplear el corto periodo de prueba de "emergencia".

Las indicaciones de estado "N" y "E" indican el estado del terminal emisor del enlace de señalización; este estado no cambia por la recepción de indicaciones de estado que señalen un estado diferente en el terminal distante del enlace de señalización. Por tanto, si un terminal de enlace de señalización en estado de alineación "normal" recibe una indicación de estado "E", continúa enviando la indicación de estado "N" pero inicia el corto periodo de prueba de "emergencia".

La indicación de estado "OS" informa al terminal distante del enlace de señalización que, por otros motivos que no son la interrupción del procesador (por ejemplo, avería del enlace), el terminal del enlace de señalización no puede recibir ni enviar unidades de señalización de mensaje. Después de completado "energía conectada" (véanse las Figuras 2 y 8) se envía la indicación de estado "OS" hasta que empiece la alineación inicial.

7.3 Procedimiento de alineación inicial

El procedimiento de alineación pasa por varios estados durante la alineación inicial:

- Estado 00, "reposo": El procedimiento está en suspenso.
- Estado 01, "no alineado": El enlace de señalización no está alineado, y el terminal está enviando la indicación de estado "O". Al pasar al estado 01 se activa el temporizador T2³, que se detiene al abandonarse dicho estado⁴.

³ Los periodos de temporización definidos en la presente Recomendación son valores de tiempo absolutos; por consiguiente, dada la posibilidad de insertar múltiples banderas entre las unidades de señalización (véase 3.1), puede no haber una relación fija entre los valores de temporización y el número de unidades de señalización emitidas o recibidas durante los periodos de temporización.

⁴ Si se emplea la asignación automática de terminales de señalización o de enlaces de datos de señalización en ambos extremos de un enlace de señalización debe asegurarse que los valores de este periodo de temporización son diferentes para cada extremo del enlace (véase la cláusula 12/Q.704). En este caso se atribuye T2 bajo (véase 12.3) al punto de señalización con el código de puntos inferior y T2 alto al punto de señalización con el código de puntos superior. En todos los demás casos el valor de la temporización T2 puede ser igual en ambos extremos del enlace.

- Estado 02, "alineado": El enlace de señalización está alineado y el terminal está enviando la indicación de estado "N" o "E"; no se reciben indicaciones de estado "N", "E", u "OS". Al pasar al estado 02 se activa el temporizador T3³, que se detiene al abandonarse dicho estado.
- Estado 03, "prueba": El terminal del enlace de señalización está enviando la indicación de estado "N" o "E"; no se reciben indicaciones de estado "O" u "OS"; la prueba ha comenzado.
La prueba es el procedimiento que utiliza el terminal del enlace de señalización para dar validez a la capacidad del enlace para transportar correctamente unidades de señalización mediante la inspección de éstas. La "prueba" debe prolongarse durante un periodo de T4 antes de que el enlace pueda pasar al estado de enlace "alineado, preparado". La expiración de T4 (véase 12.3) indica un periodo de prueba completado satisfactoriamente, a menos que se haya abortado previamente el periodo de prueba hasta cuatro veces.
- Después de haberse concluido con éxito los procedimientos de alineación y prueba, el terminal de señalización pasa al estado "alineado, preparado" y el temporizador T1 se detiene cuando se pasa al estado "en servicio", y la duración de ese periodo de temporización debe elegirse de modo tal que el extremo distante pueda realizar cuatro tentativas de prueba adicionales.

El procedimiento se describe en el diagrama sinóptico de la Figura 4 y en el diagrama de transición de estados de la Figura 9.



Figura 4/Q.703 – Diagrama sinóptico del control de alineación inicial

7.4 Periodos de prueba

Los valores nominales de los periodos de prueba son:

P_n = periodo de transmisión de 2^{16} octetos;

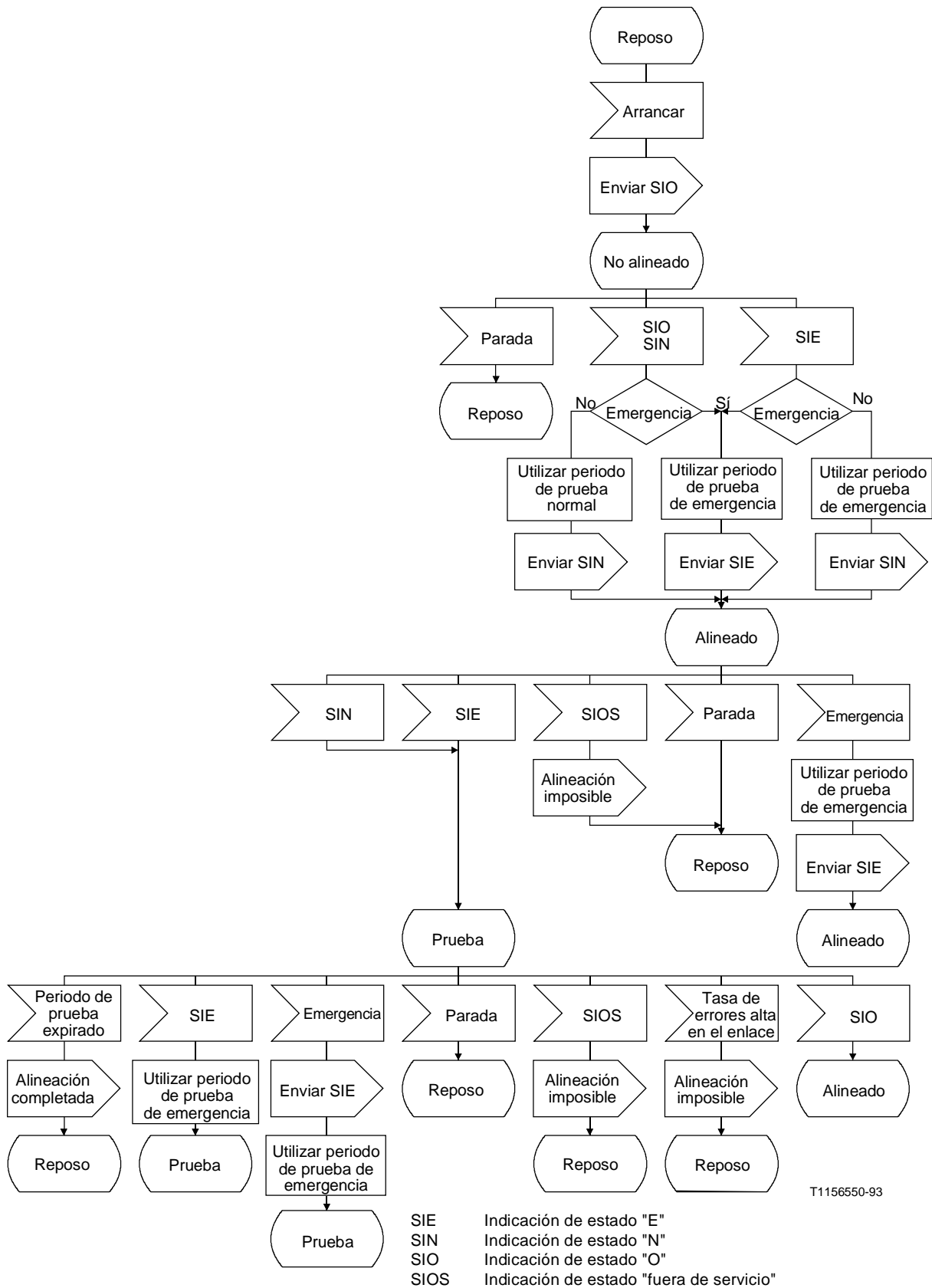
P_e = periodo de transmisión de 2^{12} octetos

tanto para velocidades de 64 kbit/s como para velocidades inferiores. Para los valores correspondientes (periodos de prueba) de la temporización T4, véase 12.3.

8 Interrupción del procesador

El procedimiento para tratar la interrupción del procesador local y/o distante se describe en la Figura 10.

Se presenta una situación de interrupción de procesador cuando, debido a circunstancias relativas a un nivel funcional superior al 2, el uso del enlace está excluido.

En este contexto, la interrupción del procesador se refiere a la situación en que no pueden transferirse mensajes de señalización a los niveles funcionales 3 y/o 4. Esto puede deberse, por ejemplo, a un fallo del procesador central. Por consiguiente, la condición de interrupción del procesador no afecta necesariamente a todos los enlaces de señalización en un punto de señalización, ni excluye la posibilidad de que el nivel 3 pueda controlar el funcionamiento del enlace de señalización.

Cuando el nivel 2 identifica una condición de interrupción del procesador local, transmite unidades de señalización de estado del enlace indicativas de interrupción del procesador y descarta las unidades de señalización de mensajes recibidas. Si la función del nivel 2 del extremo distante del enlace de señalización está en su estado de operación normal (es decir, está transmitiendo unidades de señalización de mensaje o unidades de señalización de relleno), al recibir unidades de señalización de estado del enlace indicativas de interrupción del procesador, lo notifica al nivel 3 e inicia la transmisión continua de unidades de señalización de relleno.

Cuando cesa la condición de interrupción del procesador local, se reanuda la transmisión normal de unidades de señalización de mensaje y de unidades de señalización de relleno (siempre que no se haya producido también la condición de interrupción del procesador local en el extremo distante); tan pronto como la función de nivel 2 en el extremo distante reciba correctamente una unidad de señalización de mensaje o una unidad de señalización de relleno, lo notifica al nivel 3 y se restablece el estado en servicio⁵. Sin embargo, a fin de evitar problemas con la evacuación de los mensajes antiguos, se recomienda que el nivel 2 en ambos lados espere a reanudar su funcionamiento normal después de haber sido explícitamente notificado por el nivel 3 de que puede hacerlo.

Cabe señalar que, en el caso de que la interrupción del procesador sea de "larga duración", es decir, cuando ha expirado el temporizador T1 del nivel 3 de la MTP (véase 16.8/Q.704), aparecen problemas con los mensajes antiguos, que son los mensajes almacenados dentro de las memorias tampón de nivel 2 después de haberse efectuado la conmutación del nuevo tráfico en el enlace (o enlaces) alternativo(s). Esto se debe, en general, a que las memorias tampón de nivel 2 a ambos lados del enlace contienen algunas MSU. Si se reanuda el funcionamiento normal del enlace, la (re)transmisión de estos mensajes daría lugar a una secuenciación de mensajes incorrecta. Además, es muy probable que estos mensajes correspondan a llamadas que ya han sido transmitidas o a situaciones de gestión de red ya pasadas desde hace tiempo.

⁵ Si la MSU/FISU recién recibida y un número limitado de unidades siguientes son descartadas o no es una decisión dependiente de la realización.

Por lo antedicho, a fin de evitar el envío de mensajes antiguos, las memorias tampón de nivel 2 en ambos lados deben ser evacuadas inmediatamente después de que termine el estado de interrupción del procesador/distante. Además, tiene que asegurarse la sincronización de los números de secuencia del nivel 2. Esto es necesario para el correcto funcionamiento del enlace. Se sobreentiende que cada lado es responsable de la evacuación y sincronización correspondiente a su propio nivel 2 y que las acciones específicas correspondientes a la sincronización de los números de secuencia de nivel 2 no deben depender de las acciones del otro lado. La forma de ejercerse estas medidas se considera dependiente de la realización.

El formato y el código de las unidades de señalización de estado del enlace, que indican la interrupción del procesador (indicación de estado "PU") figuran en la cláusula 11.

9 Control del flujo en el nivel 2

9.1 Introducción

Este procedimiento se utiliza para responder a una situación de congestión en el nivel 2. Después de detectar la congestión en el extremo receptor del enlace de señalización, se retienen los acuses de recibo positivos y negativos de las unidades de mensaje y se envía una indicación de estado "B" (ocupado) del extremo receptor del enlace al extremo distante a fin de permitir que el extremo emisor distante distinga entre las situaciones de congestión y de avería.

Esta indicación se transmite en el campo de estado de una unidad de señalización de estado del enlace.

NOTA – El extremo receptor sigue procesando los BSN y BIB incluidos en las unidades de señalización recibidas a fin de evitar en lo posible perturbar el flujo de mensajes en el sentido opuesto y puede también seguir aceptando unidades de señalización de mensaje.

9.2 Detección de la congestión

El mecanismo de detección de la congestión en el extremo receptor de un enlace de señalización depende de la realización y no ha de especificarse.

9.3 Procedimiento en las situaciones de congestión

El extremo receptor de un enlace de señalización que detecta una situación de congestión, regresa periódicamente al extremo emisor distante del enlace, a intervalos T5 (véase 12.3) una unidad de señalización del estado del enlace que contiene una indicación de estado "B".

El nivel 2 receptor también retiene el acuse de recibo de la unidad de señalización de mensaje con la que se detectó la congestión y de las unidades de señalización de mensaje recibidas durante la situación de congestión; es decir que las unidades de señalización de relleno o las unidades de señalización de mensaje se envían del modo usual, pero asignando al número secuencial hacia atrás y al bit indicador hacia atrás los valores contenidos en la última unidad de señalización transmitida antes de que se haya advertido la congestión.

En el extremo distante del enlace de señalización, cada vez que se recibe una unidad de señalización de estado del enlace que contiene una indicación "B", rearranca el temporizador T7 de retardo excesivo de acuse de recibo. Además, la primera recepción de una unidad de señalización de estado del enlace que contiene una indicación de estado "B" hace arrancar un temporizador de supervisión de mayor duración T6 (véase 12.3). Si expira el periodo de temporización T6, se genera una indicación de fallo del enlace.

9.4 Procedimiento al desaparecer la congestión

Cuando desaparece la congestión en el extremo receptor del enlace de señalización, cesa la transmisión de la unidad de señalización de estado de enlace que contiene una indicación de estado "B" y se reanuda el funcionamiento normal.

En el extremo distante, se detiene el temporizador de supervisión T6 cuando se recibe un acuse de recibo negativo o positivo cuyo número secuencial hacia atrás corresponde a una unidad de señalización de mensaje que se encuentra en la memoria tampón de retransmisión, en el caso del método básico de corrección de errores, a un acuse de recibo positivo en el caso del método RCP.

NOTA – La detección del comienzo y la desaparición de la congestión es una función que depende de la realización. Ha de preverse en la realización una histéresis suficiente para impedir una oscilación excesiva entre el estado de congestión y el estado de ausencia de congestión.

10 Supervisión de errores en el enlace de señalización

10.1 Generalidades

Se prevén dos funciones de supervisión de la tasa de errores en el enlace: una que se emplea cuando un enlace de señalización está en servicio y que proporciona uno de los criterios para poner el enlace fuera de servicio, y otra que se emplea cuando un enlace está en el estado de prueba del procedimiento de alineación inicial (véase 7.3). Estas funciones se denominan monitor de la tasa de errores en las unidades de señalización y monitor de la tasa de errores en la alineación, respectivamente.

10.2 Monitor de la tasa de errores en las unidades de señalización

10.2.1 El monitor de la tasa de errores en las unidades de señalización tiene por función estimar esta tasa de errores a fin de decidir acerca de la condición de fallo del enlace de señalización. Las unidades de señalización erróneas son las rechazadas por el procedimiento de aceptación (véase la cláusula 4). Los tres parámetros que determinan la función del monitor de la tasa de errores en las unidades de señalización son los siguientes: el número T (unidades de señalización) de unidades de señalización erróneas consecutivas recibidas que producirá una indicación de tasa elevada de errores al nivel 3; la tasa $1/D$ (unidades de señalización erróneas/unidades de señalización) más baja de errores en las unidades de señalización que producirá en último término una indicación de tasa elevada de errores al nivel 3 y el número N (octetos) de octetos que hará avanzar el contador mientras se encuentre en el modo de "cómputo de octetos" (véase la Figura 5).

10.2.2 El monitor de la tasa de errores en las unidades de señalización puede realizarse en forma de un contador ascendente/descendente decrementado a una razón fija (cada D unidades de señalización recibidas o unidades de señalización erróneas indicadas por el procedimiento de aceptación), pero sin descender por debajo de cero, e incrementado cada vez que se detecte una unidad de señalización errónea por el procedimiento de aceptación de unidades de señalización (véase la cláusula 4), pero sin rebasar el umbral [T (unidades de señalización)]. Se indicará una tasa excesiva de errores cada vez que se alcance el umbral T .

10.2.3 En el modo "cómputo de octetos" (véase 4.1), el contador es incrementado por cada N octetos recibidos hasta que se detecta una unidad de señalización verificada como correcta (lo que causa el abandono del modo "cómputo de octetos").

10.2.4 Cuando el enlace se pone en servicio, el cómputo del monitor debe partir de cero.

10.2.5 Los valores de estos tres parámetros son:

T = 64 unidades de señalización	Para la velocidad de 64 kbit/s
D = 256 unidades de señalización/unidades de señalización erróneas	Para la velocidad de 64 kbit/s
N = 16 octetos	Para la velocidad de 64 kbit/s
T = 32 unidades de señalización	Para velocidades más bajas
D = 256 unidades de señalización/unidades de señalización erróneas	Para velocidades más bajas
N = 16 octetos	Para velocidades más bajas

En caso de pérdida de la alineación, estos valores darán tiempos de unos 128 ms y 854 ms para iniciar el paso a enlace de reserva a velocidades de 64 kbit/s y 4,8 kbit/s, respectivamente.

10.2.6 Cuando en un enlace de señalización sólo se producen errores aleatorios en las unidades de señalización, puede establecerse la relación entre el número de unidades de señalización previsto hasta que se alcance el umbral T (unidades de señalización) y la tasa de errores en unidades de señalización (unidades de señalización erróneas/unidades de señalización). Esta relación puede expresarse por una hipérbola ortogonal con parámetros T , $1/D$ (véase la Figura 5).

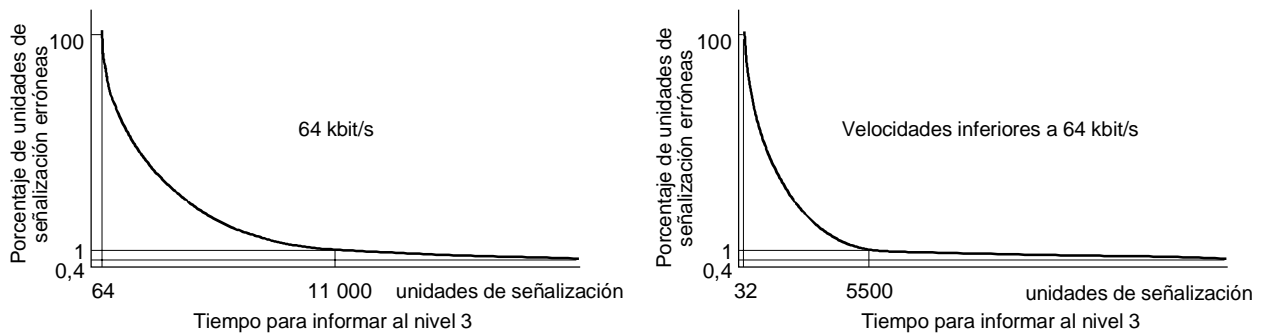

T1156560-93

Figura 5/Q.703 – Relación entre el número de unidades de señalización previsto hasta la indicación del fallo y la tasa de errores en las unidades de señalización

10.3 Monitor de la tasa de errores en la alineación

10.3.1 El monitor de la tasa de errores en la alineación es un contador lineal que funciona durante los periodos de prueba normal y de emergencia.

10.3.2 El contador se hace arrancar de cero cada vez que se pasa al estado de prueba (véase la Figura 9) del procedimiento de alineación y se incrementa por cada unidad de señalización errónea detectada si no se encuentra en el modo de "cómputo de octetos". Se incrementa también por cada N octetos recibidos durante el modo "cómputo de octetos", como se describe en 10.2.3.

10.3.3 Cuando el contador alcanza un umbral T_i , se interrumpe ese periodo de prueba particular; al recibirse una unidad de señalización correcta o expirar el periodo de prueba interrumpido, se pasa de nuevo al estado de prueba. Si la prueba es interrumpida M veces, el enlace vuelve al estado de fuera de servicio. Para cada uno de los dos tipos de periodo de prueba se define un umbral, a saber: T_{in} y T_{ie} , aplicables respectivamente al periodo de prueba normal y al periodo de prueba de emergencia (véase la cláusula 7).

La prueba termina satisfactoriamente cuando un periodo de prueba expira sin que se haya detectado una tasa excesiva de errores y sin que se haya recibido la indicación de estado "O" u "OS".

10.3.4 Los valores de los 4 parámetros para la velocidad de 64 kbit/s y velocidades inferiores son:

$$T_{in} = 4$$

$$T_{ie} = 1$$

$$M = 5$$

$$N = 16$$

NOTA – Debe advertirse que el periodo de prueba de emergencia puede, con alguna probabilidad, completarse con éxito con una tasa de errores en los bit marginal y degradada, de alrededor de un error en 10^4 bits. Posteriormente, el SUERM indicará rápidamente una tasa de errores excesiva. No obstante, puede ser aceptable el funcionamiento de un enlace degradado durante un corto periodo (por ejemplo, para enviar mensajes de gestión).

11 Códigos y prioridades en el nivel 2

11.1 Unidad de señalización del estado del enlace

11.1.1 La unidad de señalización del estado del enlace se identifica por el valor 1 ó 2 del indicador de longitud. Si el indicador de longitud tiene el valor 1, el campo de estado se compone de un octeto; si el indicador de longitud tiene el valor 2, el campo de estado se compone de 2 octetos.

11.1.2 El formato del campo de estado de un octeto es el indicado en la Figura 6.

Cuando un terminal que puede procesar un campo de estado de un solo octeto, recibe una unidad de señalización del estado del enlace con un campo de estado de dos octetos, ignorará el segundo octeto por razones de compatibilidad pero procesará el primer octeto según lo especificado.



Figura 6/Q.703 – Formato del campo de estado

11.1.3 La utilización de las indicaciones del estado del enlace se describe en la cláusula 7. Dichas indicaciones se codifican como sigue:

C	B	A	
0	0	0	– Indicación de estado "O"
0	0	1	– Indicación de estado "N"
0	1	0	– Indicación de estado "E"
0	1	1	– Indicación de estado "OS"
1	0	0	– Indicación de estado "PO"
1	0	1	– Indicación de estado "O"

Los bits de reserva deben ignorarse en el lado de recepción.

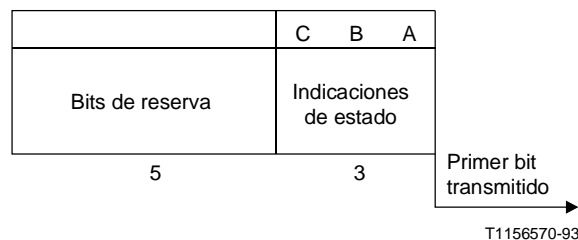
NOTA – En lo que respecta al uso del bit de reserva D, de la opción nacional para un mecanismo de compatibilidad de SIF, véase 7.2.6/Q.701.

11.2 Prioridades de transmisión dentro del nivel 2

11.2.1 Pueden transmitirse cinco elementos diferentes:

- i) nuevas unidades de señalización de mensaje;
- ii) unidades de señalización de mensaje pendientes de acuse de recibo;
- iii) unidades de señalización del estado del enlace;
- iv) unidades de señalización de relleno;
- v) banderas.

En ciertas condiciones de avería podría darse el caso de que lo único que pudiera transmitirse fueran banderas.

11.2.2 Con respecto al método básico de protección contra errores, las prioridades son:

- | | | |
|----------|----|---|
| Más alta | 1. | Unidades de señalización del estado del enlace. |
| | 2. | Unidades de señalización de mensaje de las cuales no se ha acusado recibo todavía y para las cuales se ha recibido un acuse de recibo negativo. |
| | 3. | Nuevas unidades de señalización de mensaje. |
| | 4. | Unidades de señalización de relleno. |
| Más baja | 5. | Banderas. |

11.2.3 En relación con el método de retransmisión cíclica, las prioridades son:

- | | | |
|----------|----|--|
| Más alta | 1. | Unidades de señalización del estado del enlace. |
| | 2. | Unidades de señalización de mensaje de las cuales no se ha acusado recibo todavía y que se hallan almacenadas en una memoria tampón de retransmisión y exceden uno de los parámetros N_1 y N_2 . |
| | 3. | Nuevas unidades de señalización de mensaje. |
| | 4. | Unidades de señalización de mensaje de las cuales no se ha acusado recibo todavía. |
| | 5. | Unidades de señalización de relleno. |
| Más baja | 6. | Banderas. |

NOTA – En el método básico de protección contra errores, cuando se utilice la repetición de unidades de señalización de mensaje como una opción nacional, las unidades de señalización de mensaje repetidas tendrán un orden de prioridad inmediatamente inferior al de la de las unidades de señalización del estado del enlace.

12 Diagramas de transición de estados y temporizadores

12.1 La presente cláusula contiene la descripción de las funciones del control del enlace de señalización, expuesto en esta Recomendación, en forma de diagramas de transición de estados de conformidad con el lenguaje de especificación y descripción (SDL) del CCITT. Dichos diagramas son los siguientes:

- Diagrama de bloques funcionales del nivel 2: Figura 7.
- Control de estado del enlace (LSC): Figura 8.
- Control de alineación inicial (IAC): Figura 9.
- Control de interrupción del procesador (POC): Figura 10.

- Delimitación, alineación y detección de errores (recepción) (DAEDR): Figura 11.
- Delimitación, alineación y detección de errores (transmisión) (DAEDT): Figura 12.
- Control de transmisión básico (TC): Figura 13.
- Control de recepción básico (RC): Figura 14.
- Control de retransmisión cíclica preventiva (transmisión) (PCR-TC): Figura 15.
- Control de retransmisión cíclica preventiva (recepción) (PCR-RC): Figura 16.
- Monitor de tasa de errores en la alineación (AERM): Figura 17.
- Monitor de tasa de errores en las unidades de señalización (SUERM): Figura 18.
- Parte control de gestión (CC): Figura 19.

La descomposición funcional detallada mostrada en los siguientes diagramas pretende ilustrar un modelo de referencia y facilitar la interpretación del texto de las cláusulas anteriores. Los diagramas de transición de estados están destinados a mostrar de manera precisa el comportamiento del sistema de señalización en condiciones normales y anormales, percibido desde una ubicación distante. Debe destacarse que la partición funcional indicada en los siguientes diagramas se utiliza solamente para facilitar la comprensión del comportamiento del sistema y no pretende especificar la partición funcional que ha de adoptarse en una realización práctica del sistema de señalización.

En las Figuras 7 a 19 el término *unidad de señalización* se refiere a unidades que no contienen toda la información de control de errores.

12.2 Abreviaturas

A los efectos de esta Recomendación, se utilizan las siguientes abreviaturas:

AERM	Monitor de tasa de errores en la alineación (<i>alignment error rate monitor</i>)
BIB	Bit indicador inverso (bit indicador hacia atrás) (<i>backward indicator bit</i>)
BIBR	BIB recibido (<i>BIB received</i>)
BIBT	BIB que ha de transmitirse (<i>BIB to be transmitted</i>)
BIBX	BIB esperado (<i>BIBX expected</i>)
BSN	Número secuencial inverso (hacia atrás) (<i>backward sequence number</i>)
BSNR	BSN recibido (<i>BSN received</i>)
BSNT	BSN que ha de transmitirse (<i>BSN to be transmitted</i>)
C_p	Cómputo de intentos de prueba abortados [Figura 9 (hojas 2 de 6 y 3 de 6)]
C_m	Cómputo de MSU en TB [Figura 13 (hoja 1 de 7) y Figura 15 (hoja 1 de 7)]
C_a	Cómputo de AERM (Figura 17)
C_s	Cómputo de SUERM (Figura 18)
CC	Control de congestión (<i>congestion control</i>)
DAEDR	Delimitación, alineación y detección de errores (recepción) [<i>delimitation, alignment and error detection (receiving)</i>]
DAEDT	Delimitación, alineación y detección de errores (transmisión) [<i>delimitation, alignment and error detection (transmitting)</i>]
FIB	Bit indicador directo (Bit indicador hacia adelante) (<i>forward indicator bit</i>)
FIBR	FIB recibido (<i>FIB received</i>)

FIBT	FIB transmitido (<i>FIB transmitted</i>)
FIBX	FIB esperado (<i>FIB expected</i>)
FISU	Unidad de señalización de relleno (<i>fill-in signal unit</i>)
FSN	Número secuencial directo (hacia adelante) (<i>forward sequence number</i>)
FSNC	FSN de la última unidad de señalización de mensaje aceptada por el nivel 2 distante
FSNF	FSN de la MSU más antigua en la RTB
FSNL	FSN de la última MSU en la RTB
FSNR	FSN recibido (<i>FSN received</i>)
FSNT	FSN de la última MSU transmitida (<i>FSN of the last MSU transmitted</i>)
FSNX	FSN esperado (<i>FSN expected</i>)
IAC	Control de alineación inicial (<i>initial alignment control</i>)
L2	Nivel 2 (<i>level 2</i>)
L3	Nivel 3 (<i>level 3</i>)
LSC	Control del estado del enlace (<i>link state control</i>)
LSSU	Unidad de señalización del estado del enlace (<i>link status signal unit</i>)
MGMT	Sistema de gestión – Función de gestión no especificada dependiente de la realización (<i>management system</i>)
MSU	Unidad de señalización de mensaje (<i>message signal unit</i>)
NSU	Cómputo de SU correctas (<i>correct SU count</i>)
NACK	Acuse de recibo negativo (<i>negative acknowledgement</i>)
N_1	Número máximo de MSU disponibles para retransmisión (fijado por la capacidad de numeración del FSN)
N_2	Número máximo de octetos de MSU disponibles para la retransmisión (fijado por el tiempo de propagación en bucle del enlace común)
POC	Control de interrupción del procesador (<i>processor outage control</i>)
RC	Control de recepción (<i>reception control</i>)
RTB	Memoria tampón de retransmisión (<i>retransmission buffer</i>)
RTR	Si = 1 significa que se espera retransmisión
SIB	Indicación de estado "B" ("ocupado") [<i>status indication "B" (busy)</i>]
SIE	Indicación de estado "E" ("alineación de emergencia") [<i>status indication "E" (emergency alignment)</i>]
SIN	Indicación de estado "N" ("alineación normal") [<i>status indication "N" (normal alignment)</i>]
SIO	Indicación de estado "O" ("fuera de alineación") [<i>status indication "O" (out of alignment)</i>]
SIOS	Indicación de estado "OS" ("fuera de servicio") [<i>status indication "OS" (out of service)</i>]
SIPO	Indicación de estado "PO" ("interrupción del procesador") [<i>status indication "PO" (processor outage)</i>]

SU	Unidad de señalización (<i>signal unit</i>)
SUERM	Monitor de tasa de errores en las unidades de señalización (<i>signal unit error rate monitor</i>)
TB	Memoria tampón de transmisión (<i>transmission buffer</i>)
T_i	Umbral de AERM
T_{ie}	Umbral de AERM de emergencia
T_{in}	Umbral de AERM normal
TXC	Control de transmisión (<i>transmission control</i>)
UNB	Cómputo de BSN irrazonables (<i>counter of unreasonable BSN</i>)
UNF	Cómputo de FIB irrazonables (<i>counter of unreasonable FIB</i>)

12.3 Temporizadores

T1	Temporizador "alineado, preparado"
T1 (64) = 40-50 s	Velocidad binaria de 64 kbit/s
T1 (4,8) = 500-600 s	Velocidad binaria de 4,8 kbit/s
T2 = 5-150 s	Temporizador "no alineado"
T2 bajo = 5-50 s	Únicamente para la atribución automática
T2 alto = 70-150 s	de los enlaces de datos de señalización y terminales
T3 = 1-2 s	Temporizador "alineado"
T4	Temporizador de "periodo de prueba" = 2^{16} ó 2^{12} veces el tiempo de transmisión de un octeto
T4 _n (64) = 7,5-9,5 s	Periodo normal a 64 kbit/s
Valor nominal 8,2 s	(correspondiente a $P_n = 2^{16}$)
T4 _n (4,8) = 100-120s	Periodo nominal de prueba a 4,8 kbit/s
Valor nominal 110 s	(correspondiente $P_n = 2^{16}$)
T4 _e (64) = 400-600 ms	Periodo de prueba de emergencia a 64 kbit/s
Valor nominal 500 ms	(correspondiente a $P_e = 2^{12}$)
T4 _e (4,8) = 6-8 s	Periodo de prueba de emergencia a 4,8 kbit/s
Valor nominal 7 s	(correspondiente a $P_e = 2^{12}$)
T5 = 80-120 ms	Temporizador "envío SIB"
T6	Temporizador "congestión distante"
T6 (64) = 3-6 s	Velocidad binaria de 64 kbit/s
T6 (4,8) = 8-12 s	Velocidad binaria de 4,8 kbit/s
T7	Temporizador "retardo excesivo de acuse de recibo"
T7 (64) = 0,5-2 s	Velocidad binaria de 64 kbit/s
Para el método RCP (retransmisión cíclica preventiva)	No deben utilizarse los valores inferiores a 0,8 s
T7 (4,8) = 4-6 s	Velocidad binaria de 4,8 kbit/s
P_e	Periodo de prueba en emergencia
P_n	Periodo de prueba normal

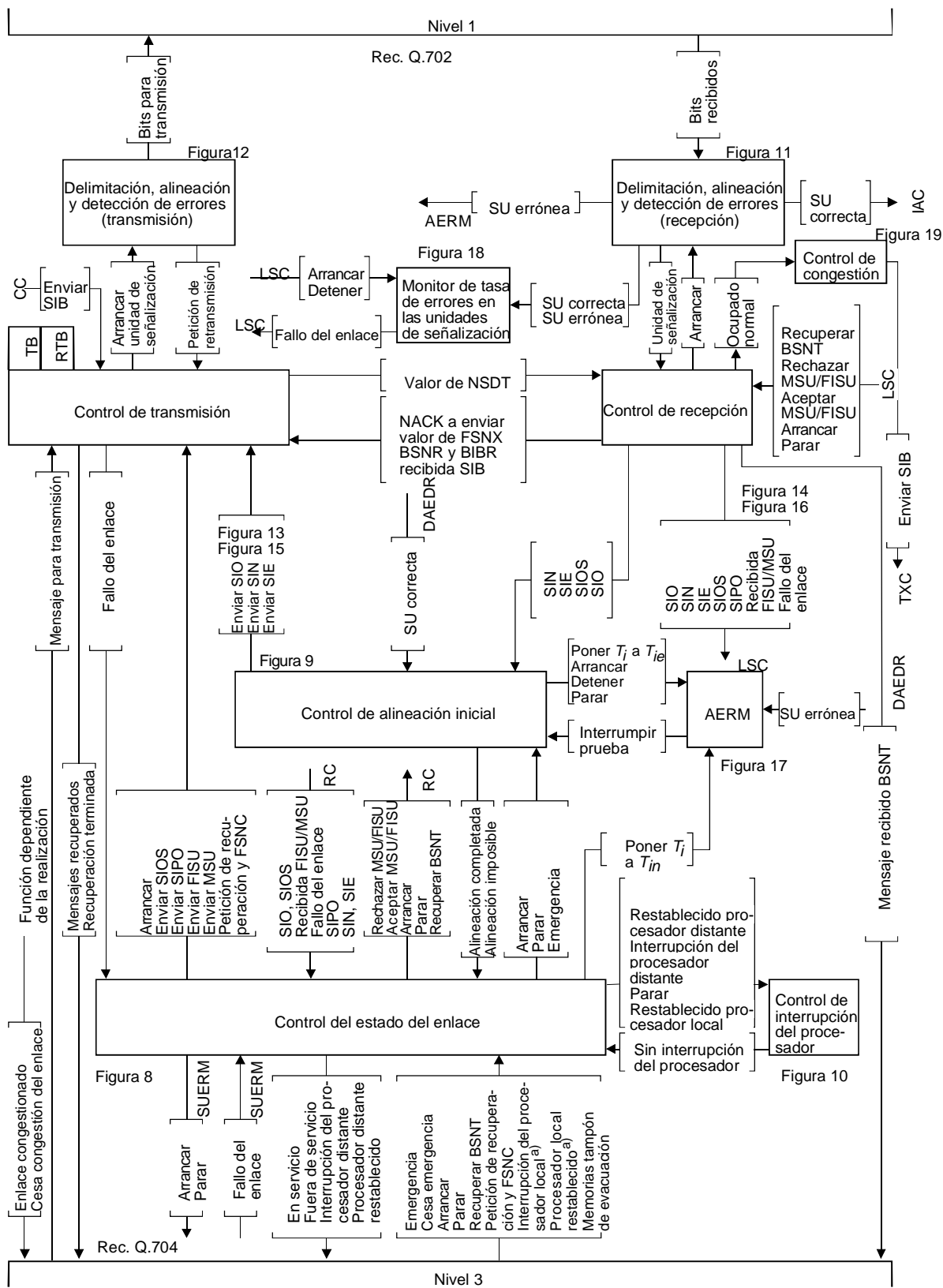

a) Sólo para la opción nacional de retención de interrupción del procesador.

T1156580-93

NOTAS

- 1 – En este diagrama se han utilizado nombres de mensajes abreviados (es decir, se han omitido los códigos de origen-destino).
- 2 – Las abreviaturas y las temporizaciones utilizadas en esta figura se encuentran en 12.2.

Figura 7/Q.703 – Diagramas de bloques funcionales del nivel 2

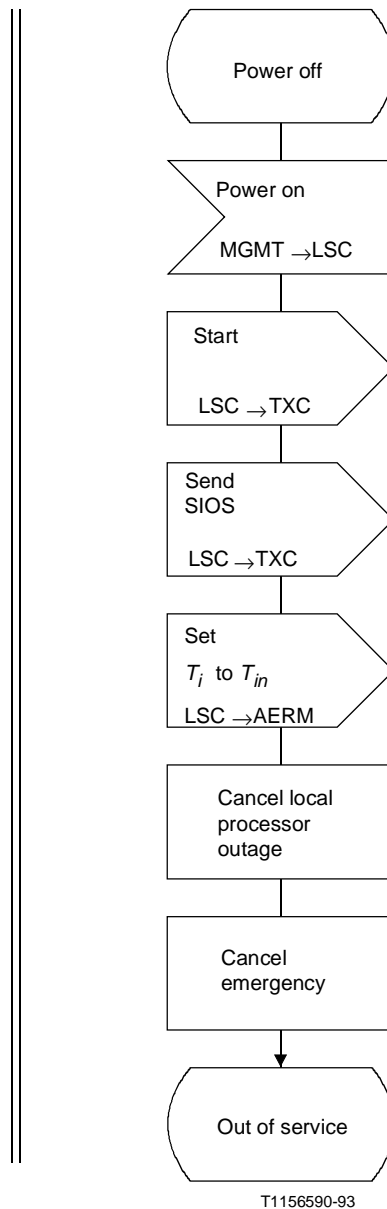

T1156590-93

NOTA – Las Notas se encuentran después de la última hoja (14 de 14) de esta figura.

Figura 8/Q.703 (hoja 1 de 14) – Control de estado del enlace



Figura 8/Q.703 (hoja 2 de 14) – Control de estado del enlace



Figura 8/Q.703 (hoja 3 de 14) – Control de estado del enlace

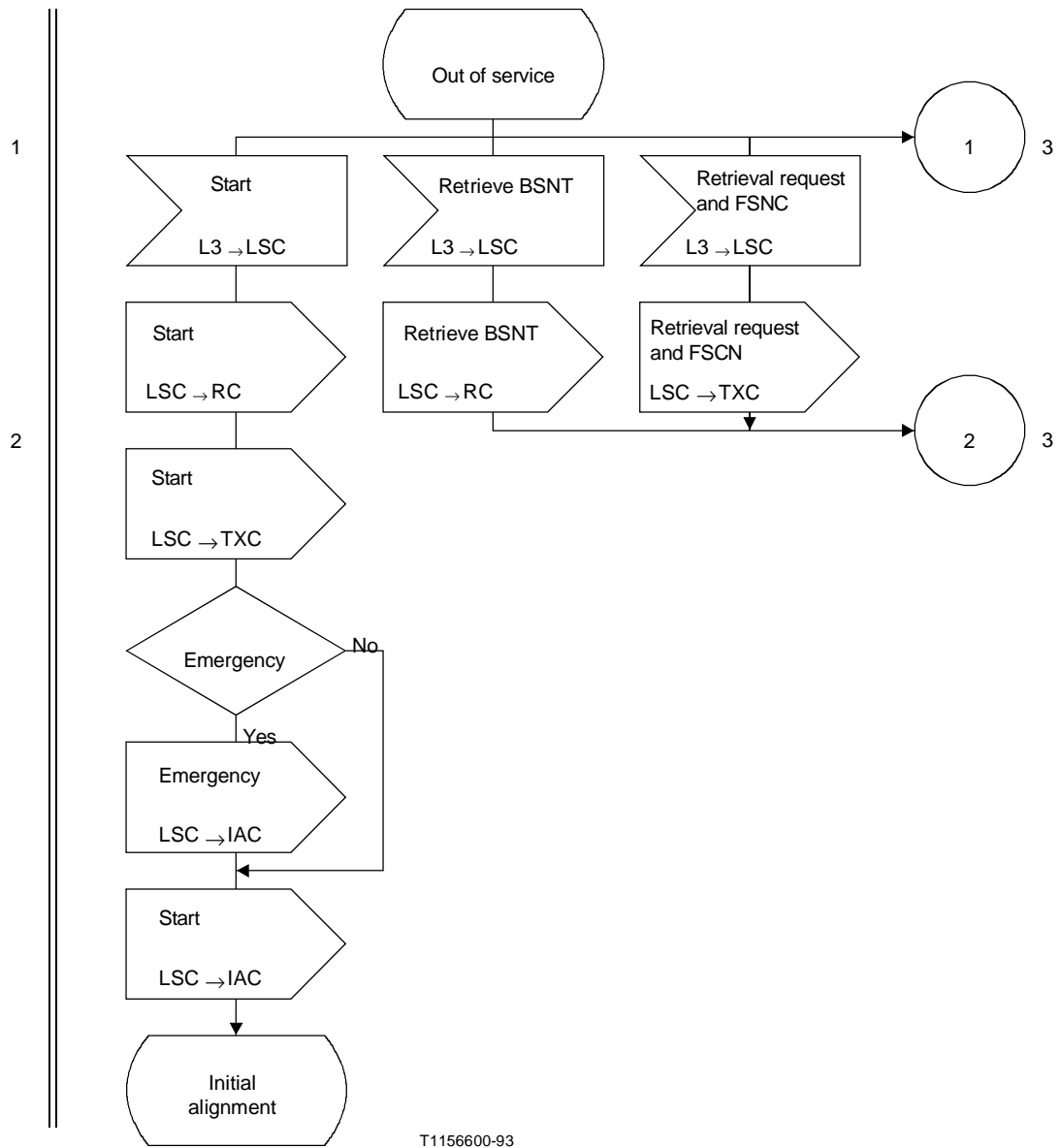

Figura 8/Q.703 (hoja 4 de 14) – Control de estado del enlace

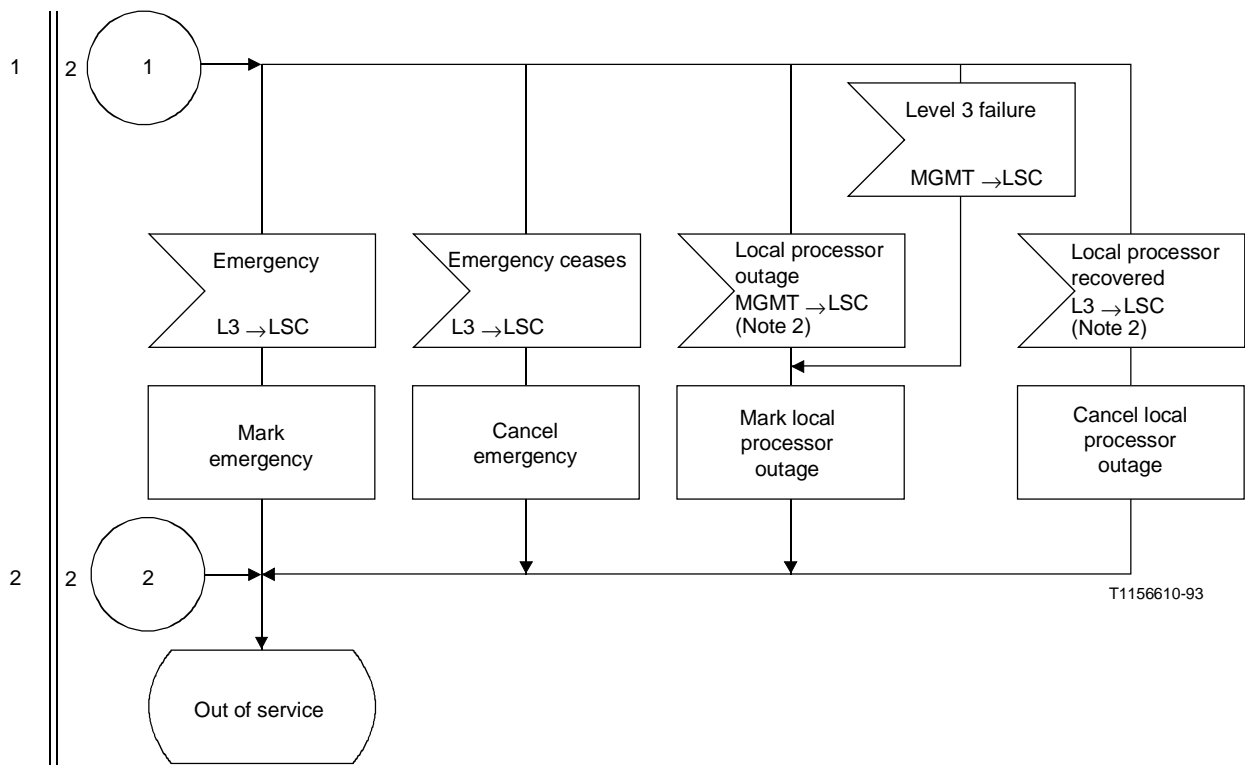

T1177570-95

Figura 8/Q.703 (hoja 5 de 14) – Control de estado del enlace

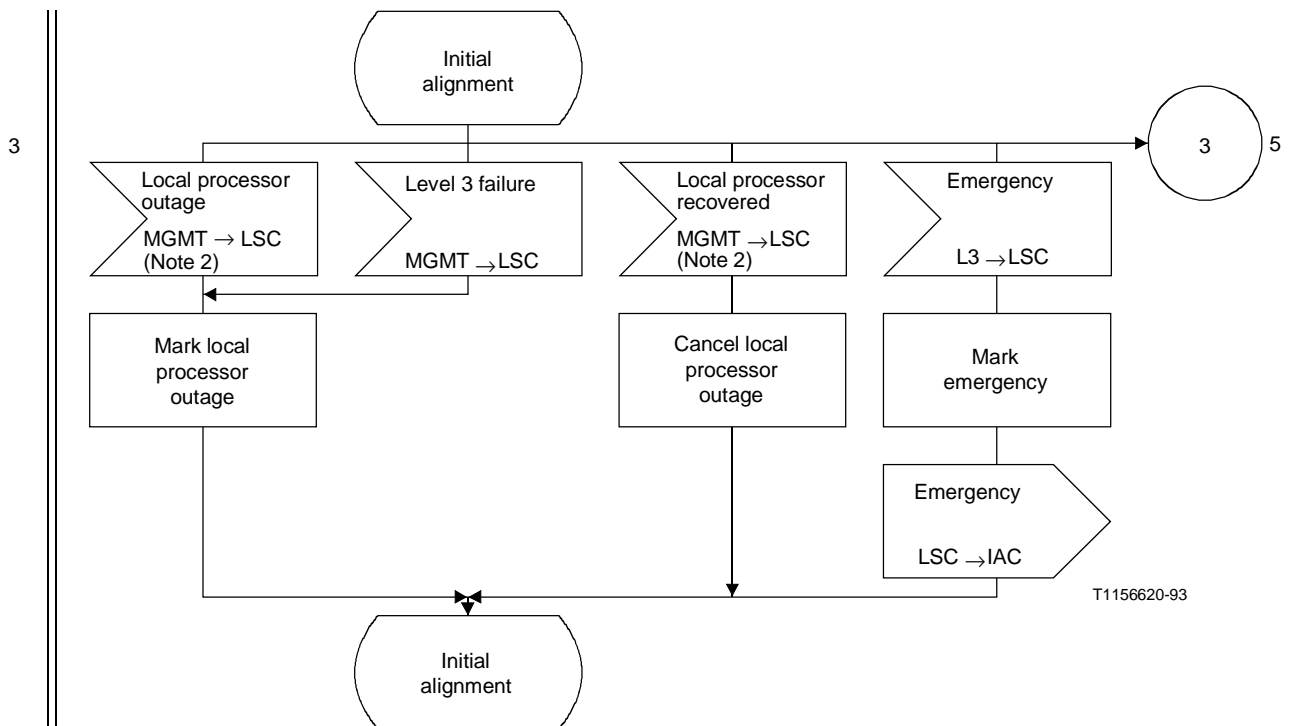
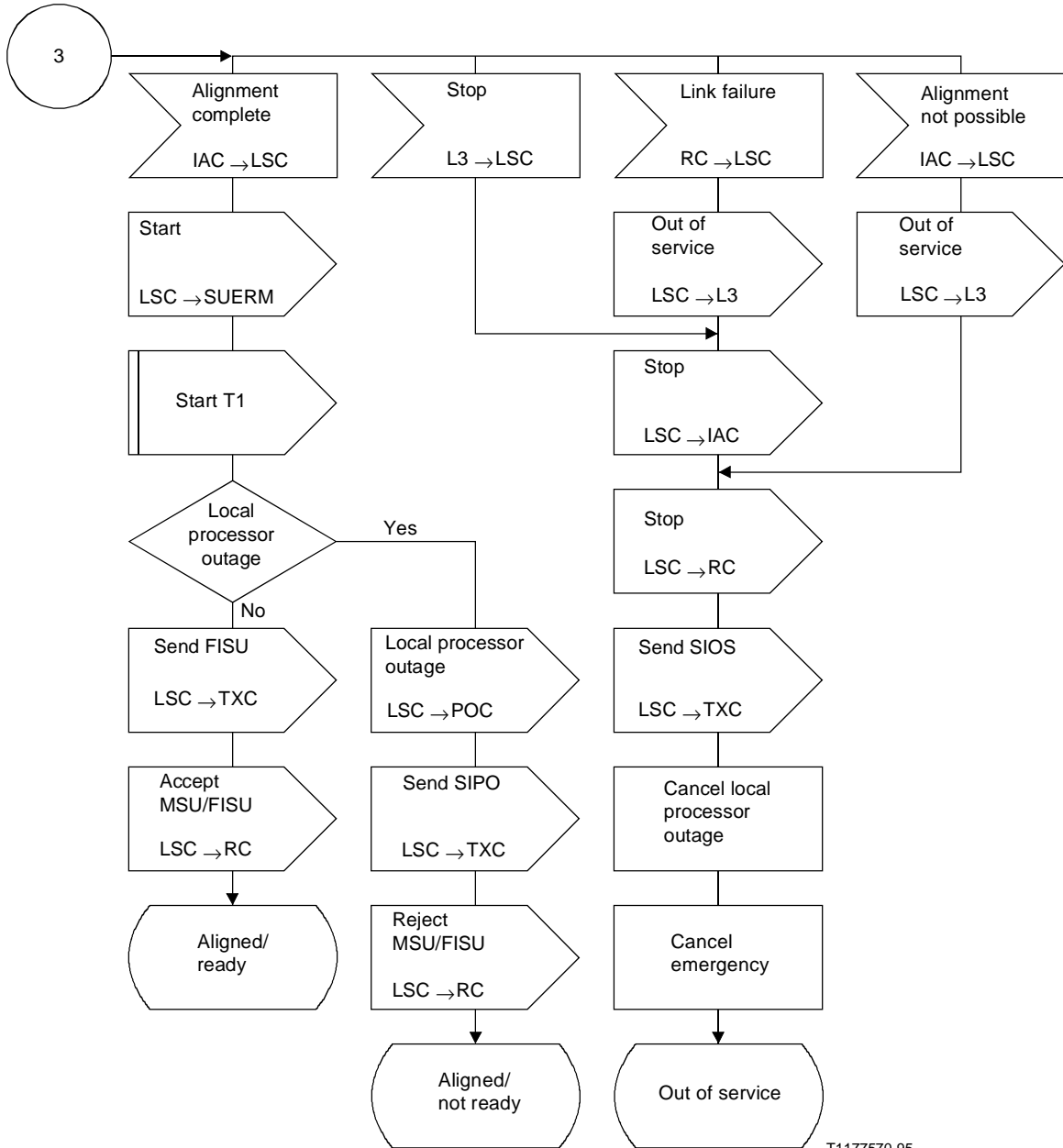

Figura 8/Q.703 (hoja 6 de 14) – Control de estado del enlace



Figura 8/Q.703 (hoja 7 de 14) – Control de estado del enlace

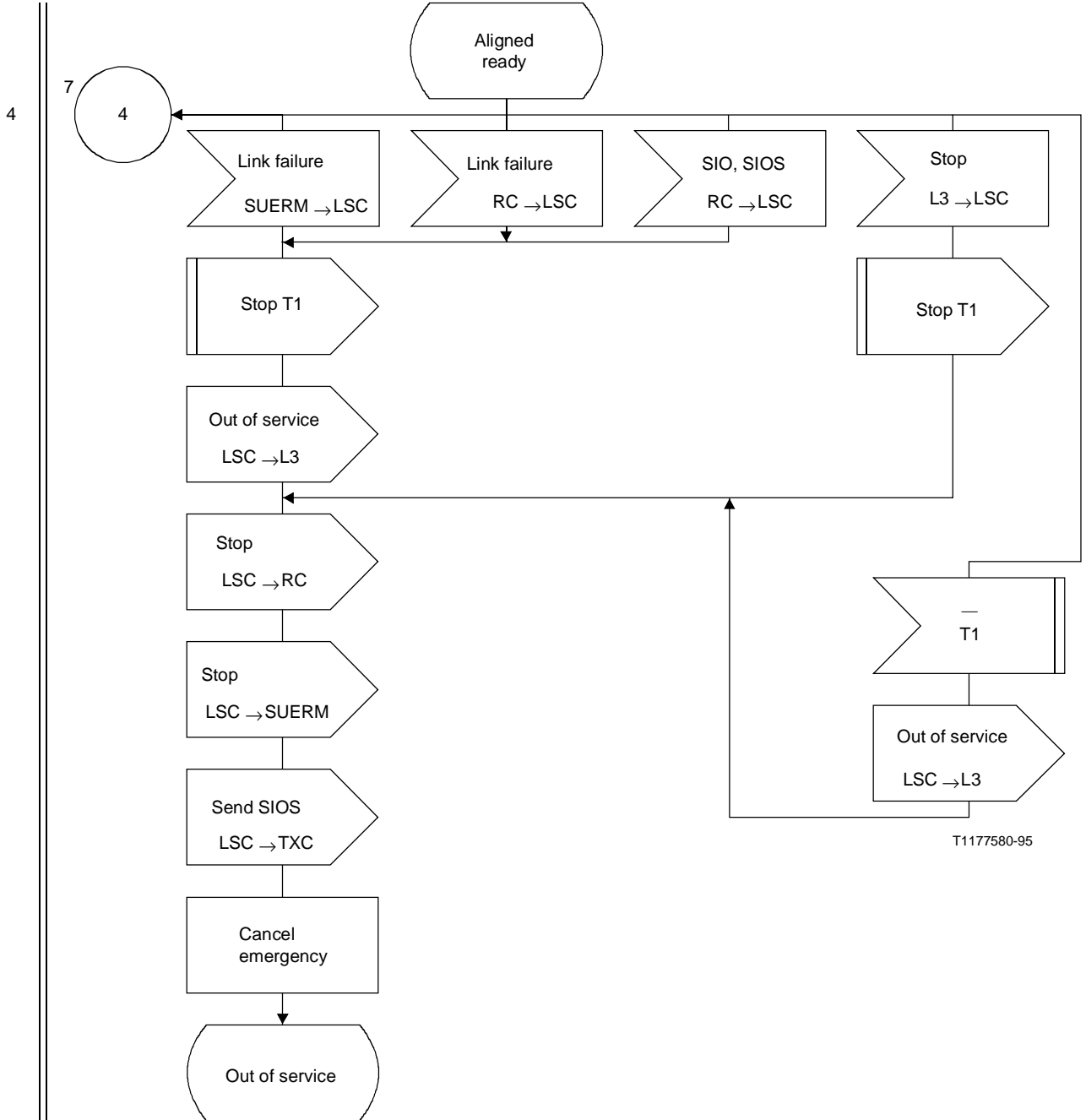

Figura 8/Q.703 (hoja 8 de 14) – Control de estado del enlace

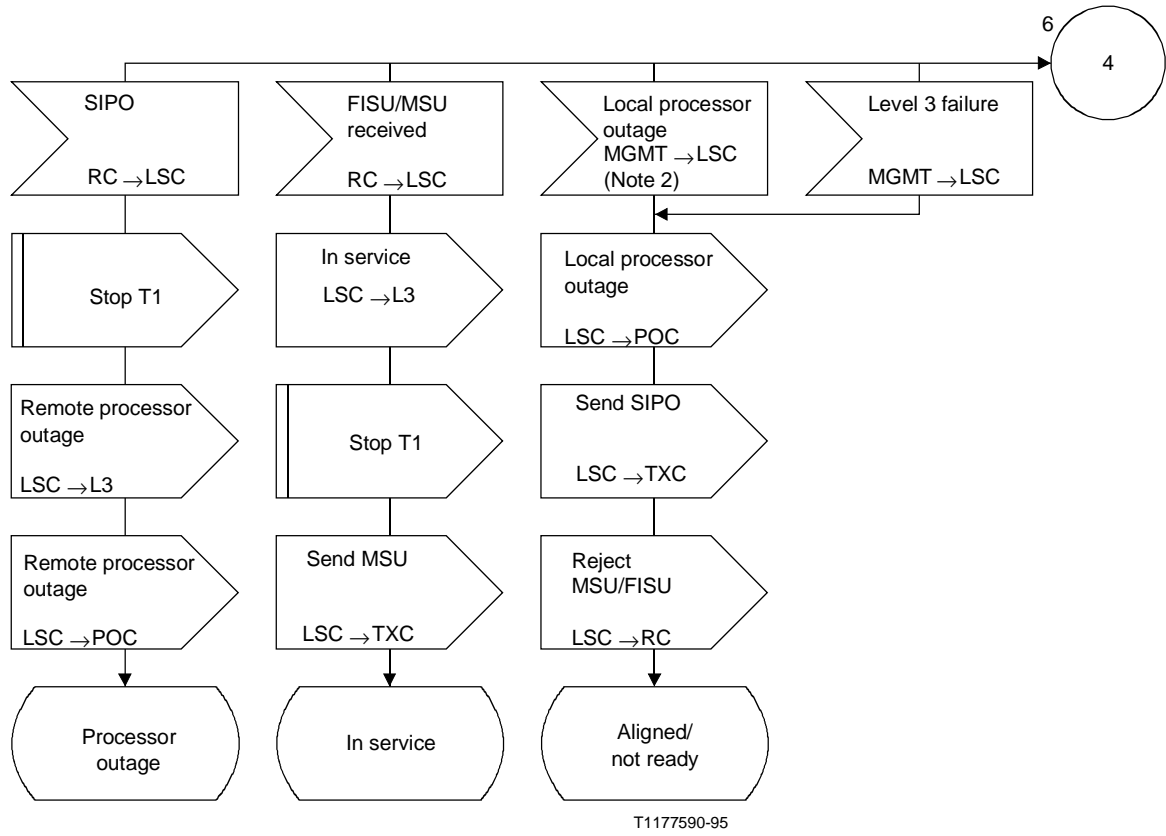

Figura 8/Q.703 (hoja 9 de 14) – Control de estado del enlace

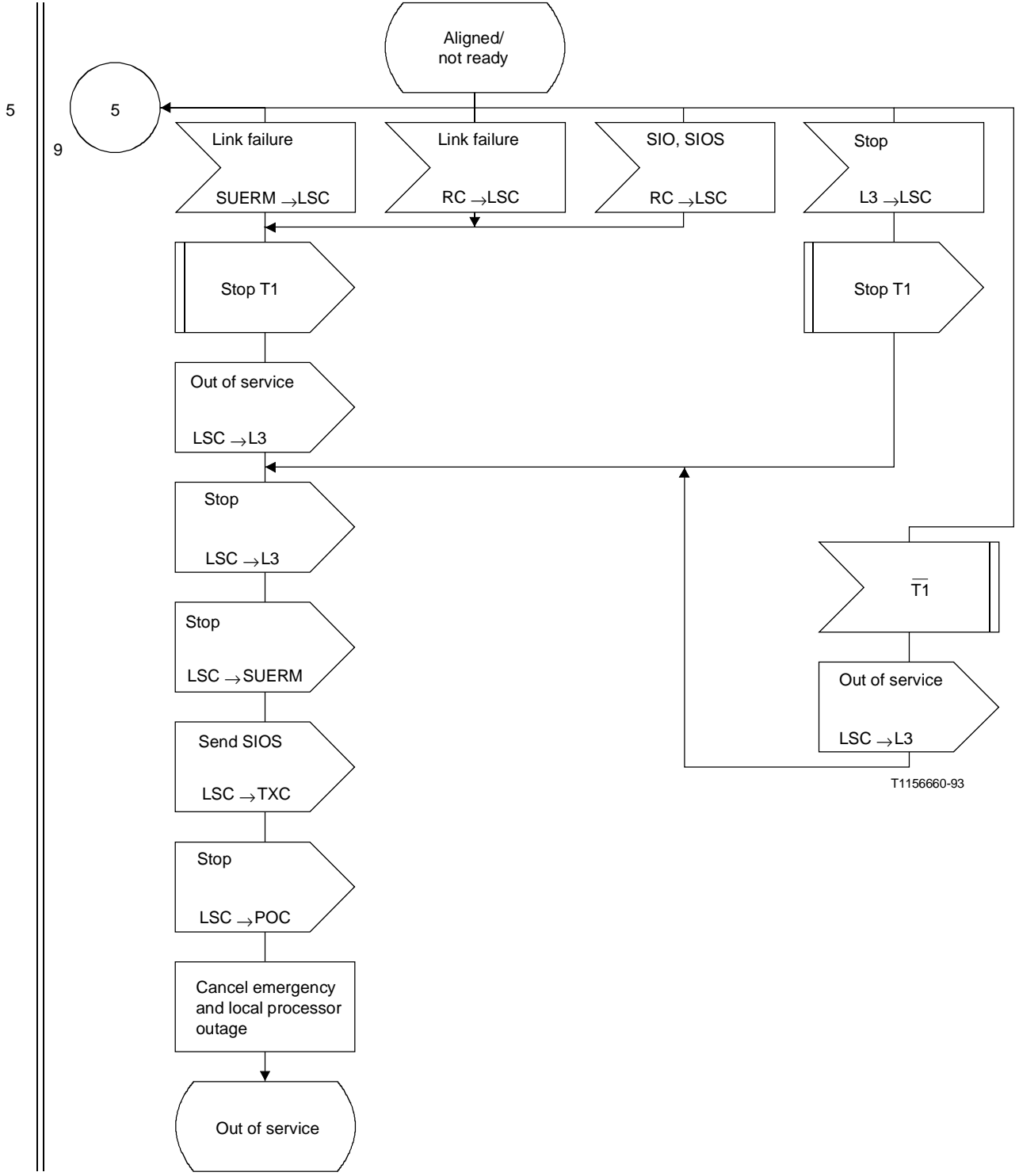

Figura 8/Q.703 (hoja 10 de 14) – Control de estado del enlace

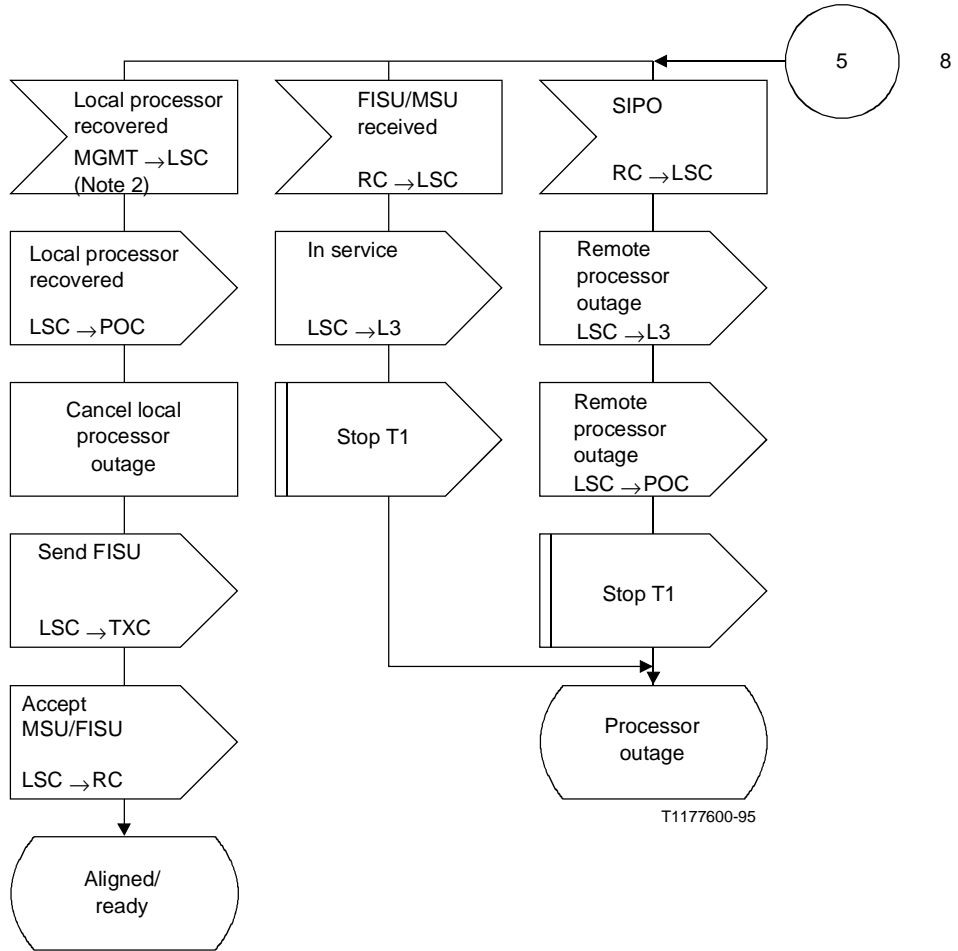

Figura 8/Q.703 (hoja 11 de 14) – Control de estado del enlace

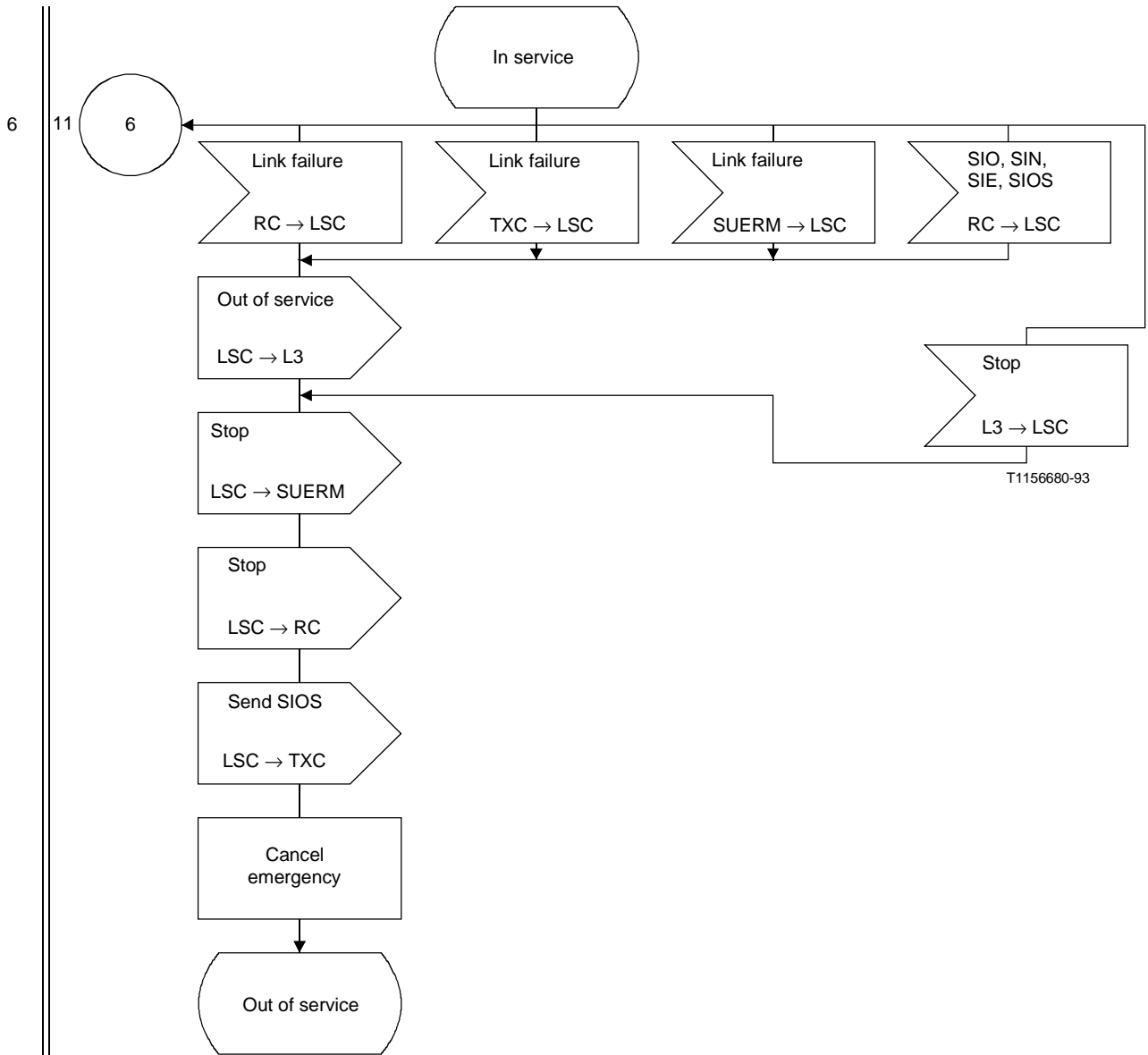

7

13

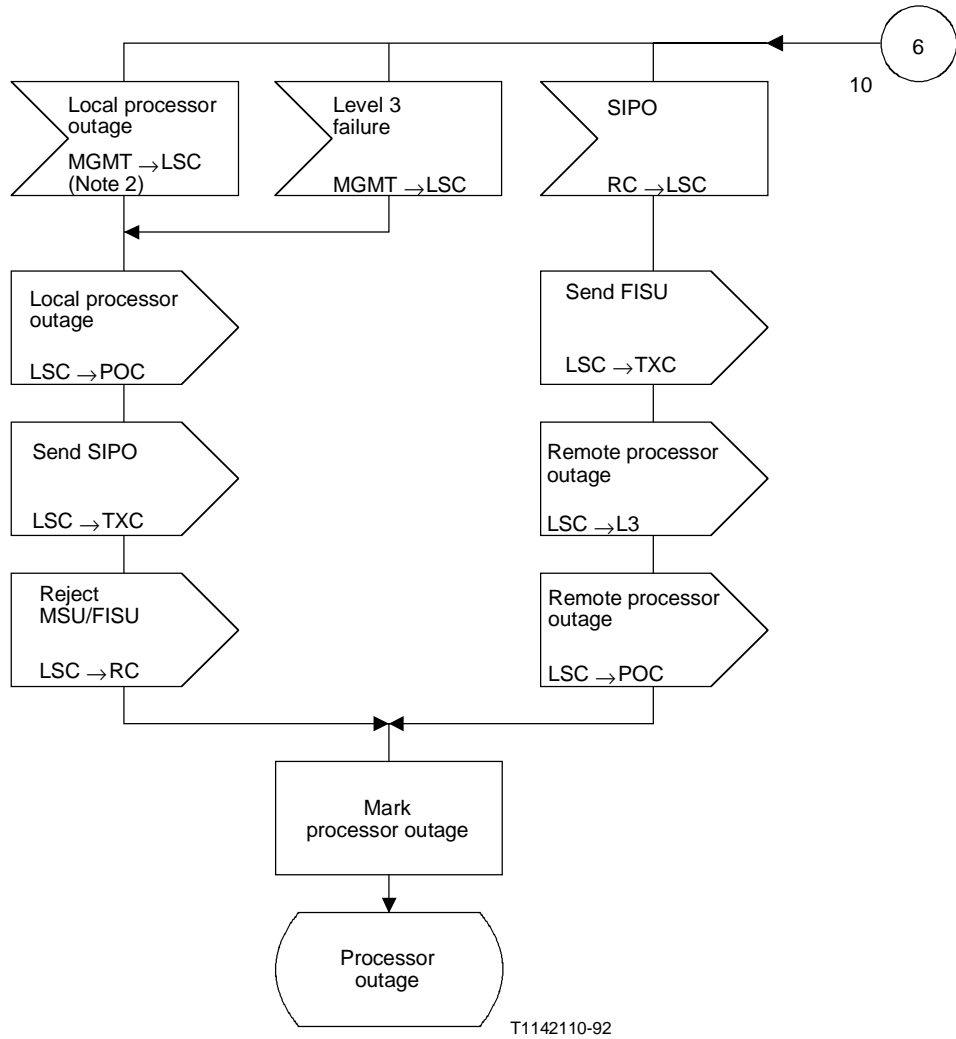
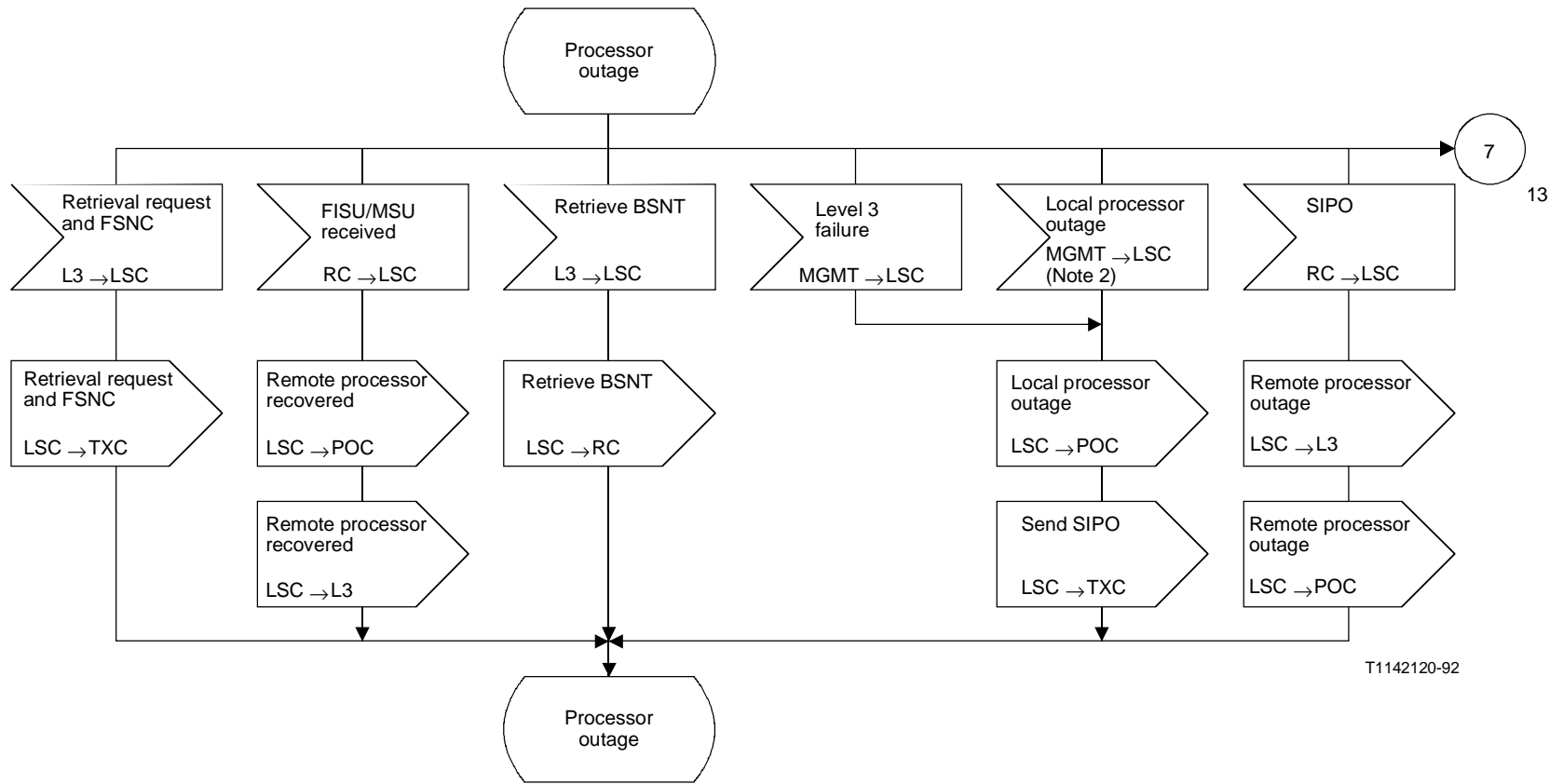
T1142120-92

Figura 8/Q.703 (hoja 12 de 14) – Control de estado del enlace



Figura 8/Q.703 (hoja 13 de 14) – Control de estado del enlace



T1156690-93

NOTAS

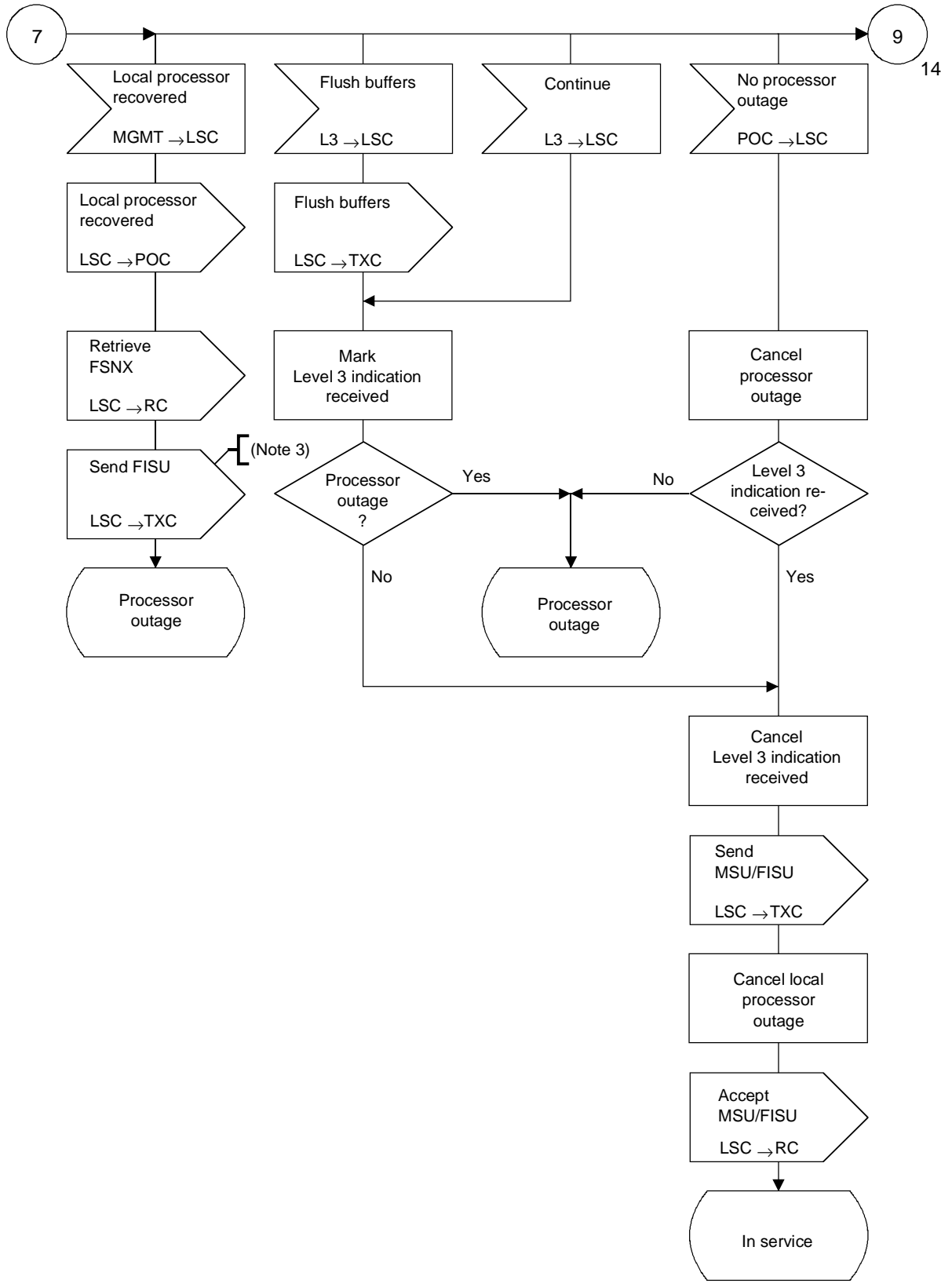
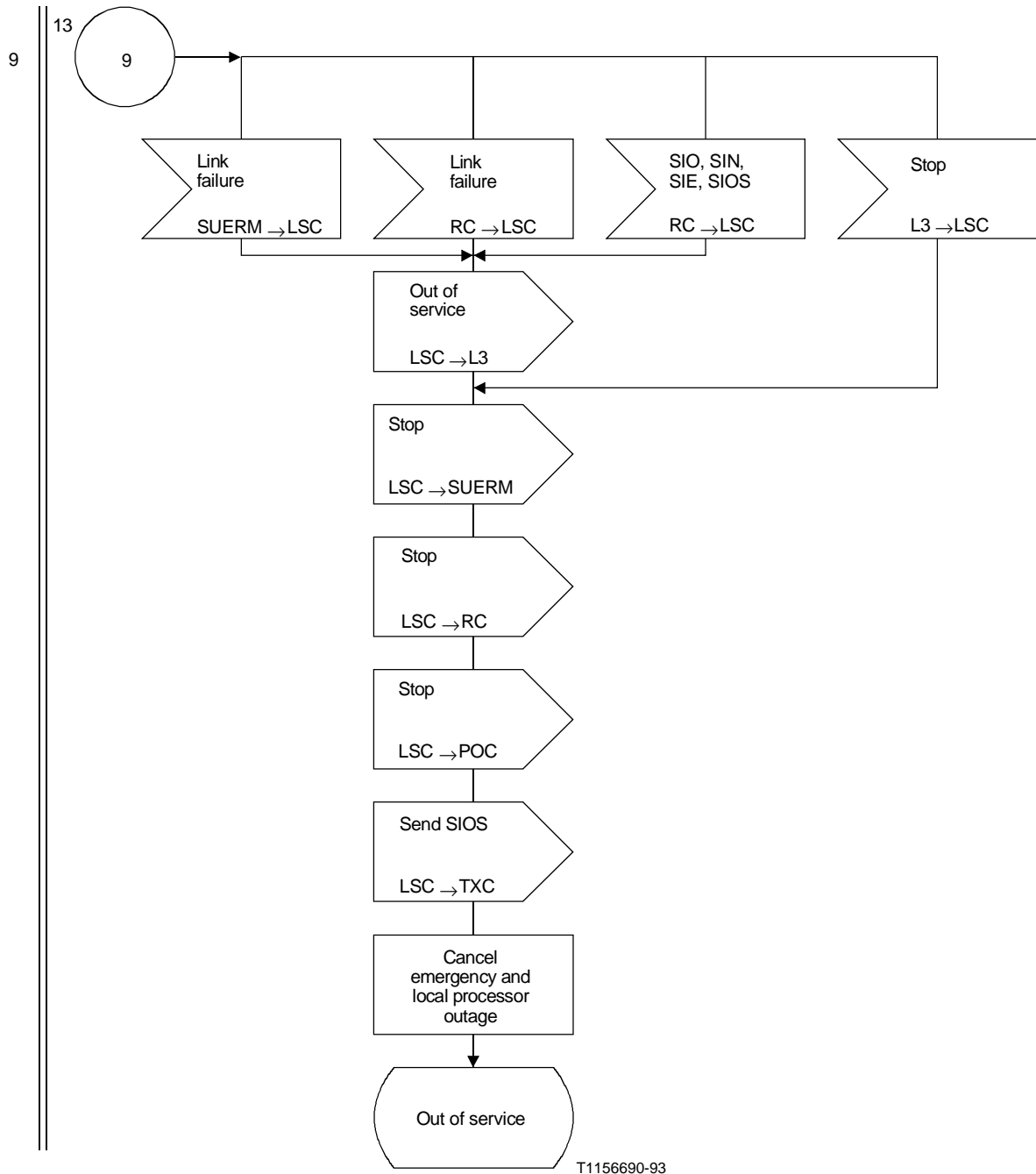
- 1 – Las abreviaturas y las temporizaciones utilizadas en esta figura se encuentran en 12.2.
- 2 – Para la opción nacional de retención de interrupción del procesador, la entrada "interrupción del procesador local" puede también provenir de "L3".
- 3 – Para que la sincronización de los números secuenciales en el lado distante sea correcta, el BSN dentro de la FISU debe ser BSN:= FSNX-1.
- 4 – Otra posibilidad consiste en poner fuera de servicio el enlace de señalización en vez de evacuar las memorias tampón y sincronizar los números de secuencia, lo que favorecería el interfuncionamiento entre el nivel 3 del *Libro Azul* y el nivel 2.

Figura 8/Q.703 (hoja 14 de 14) – Control de estado del enlace

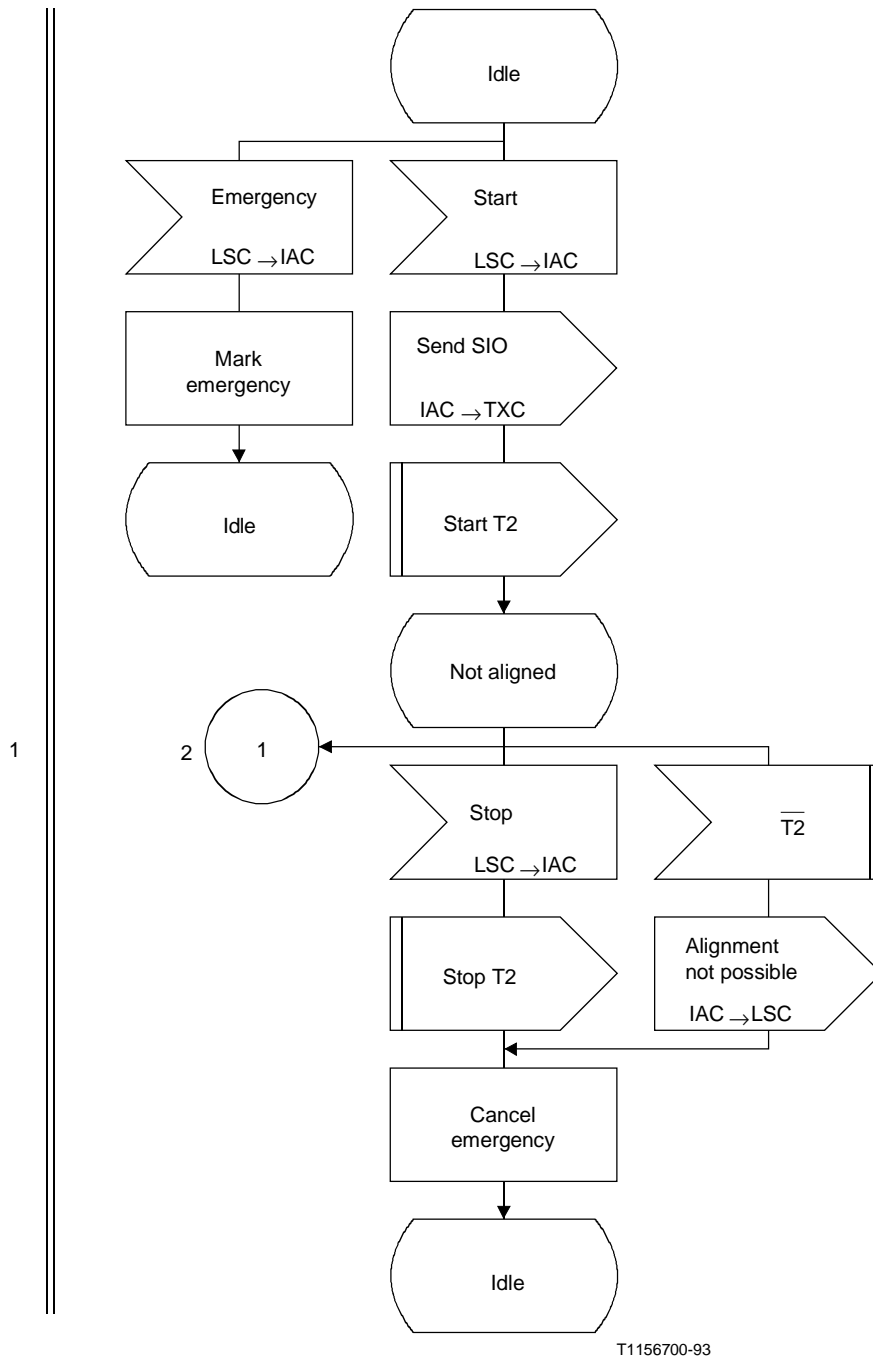

NOTA – Las abreviaturas y las temporizaciones utilizadas en esta figura se encuentran en 12.2.

Figura 9/Q.703 (hoja 1 de 6) – Control de alineación inicial

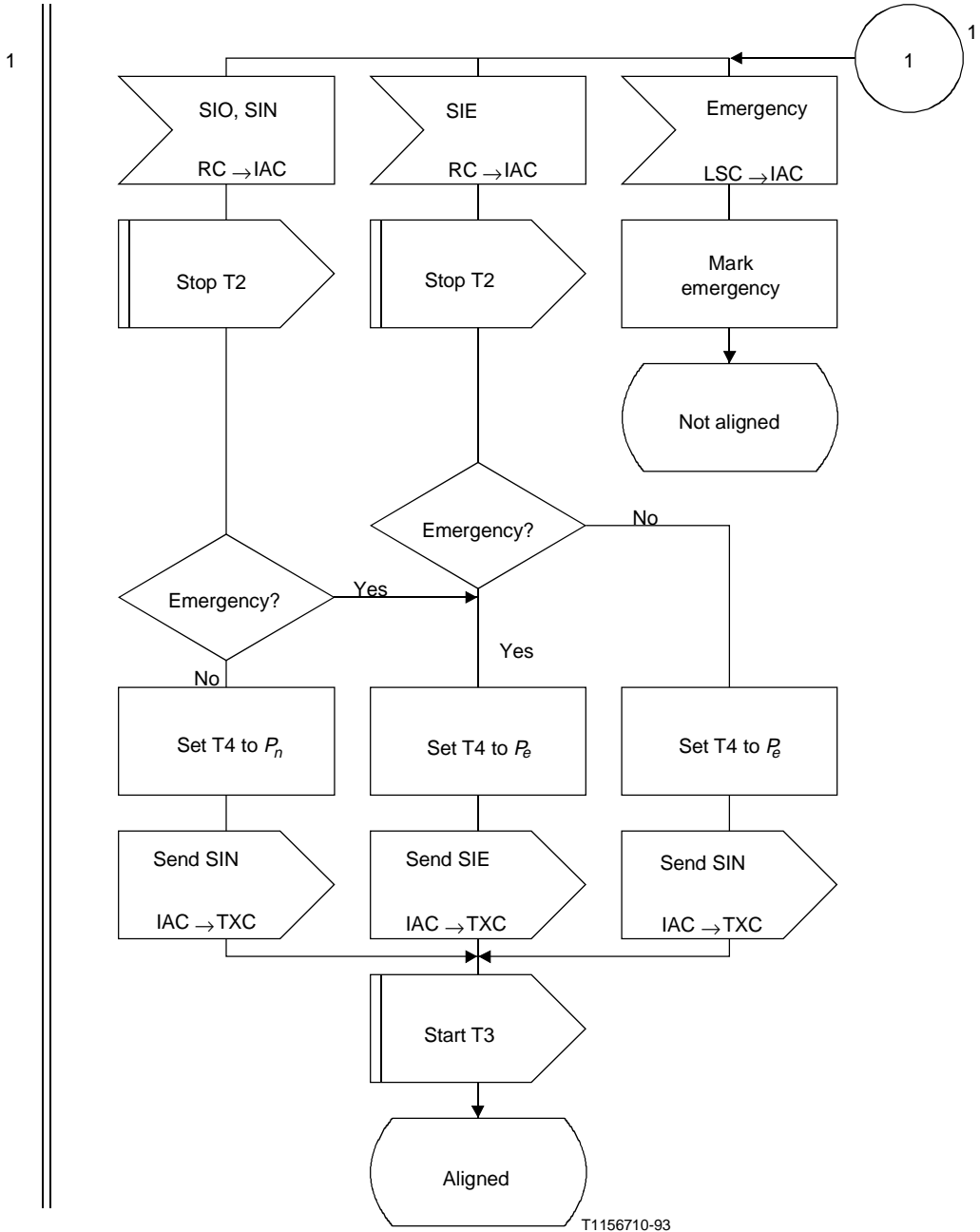

NOTA – Las abreviaturas y las temporizaciones utilizadas en esta figura se encuentran en 12.2.

Figura 9/Q.703 (hoja 2 de 6) – Control de alineación inicial

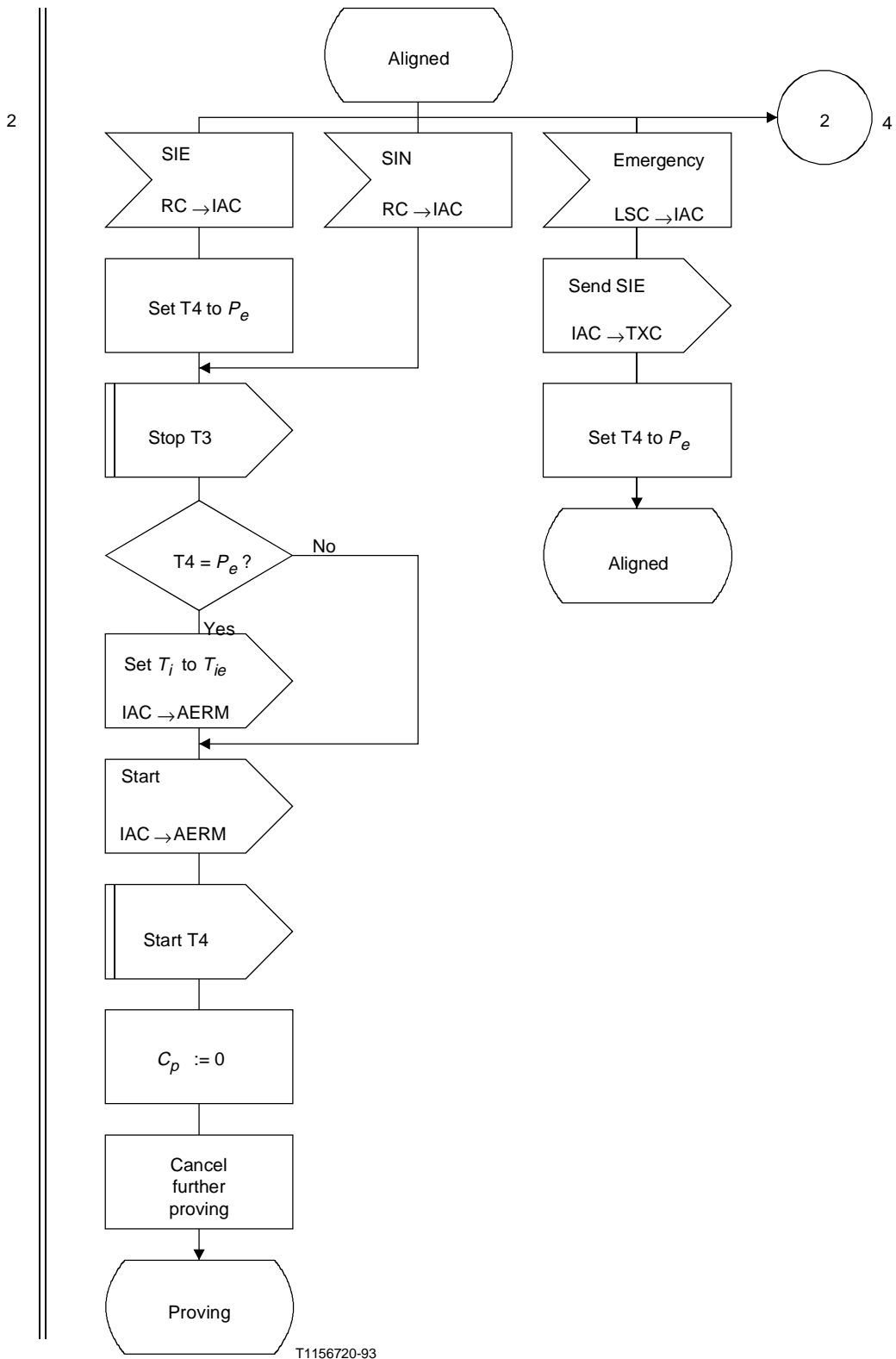

NOTA – Las abreviaturas y las temporizaciones utilizadas en esta figura se encuentran en 12.2.

Figura 9/Q.703 (hoja 3 de 6) – Control de alineación inicial

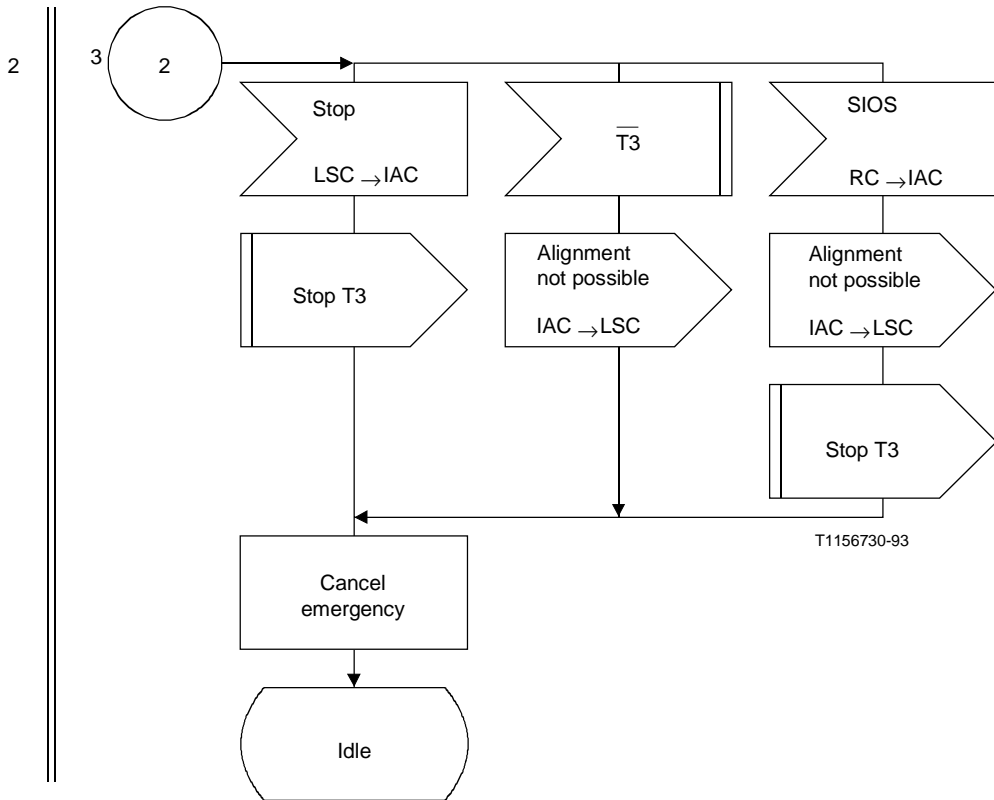

NOTA – Las abreviaturas y las temporizaciones utilizadas en esta figura se encuentran en 12.2.

Figura 9/Q.703 (hoja 4 de 6) – Control de alineación inicial

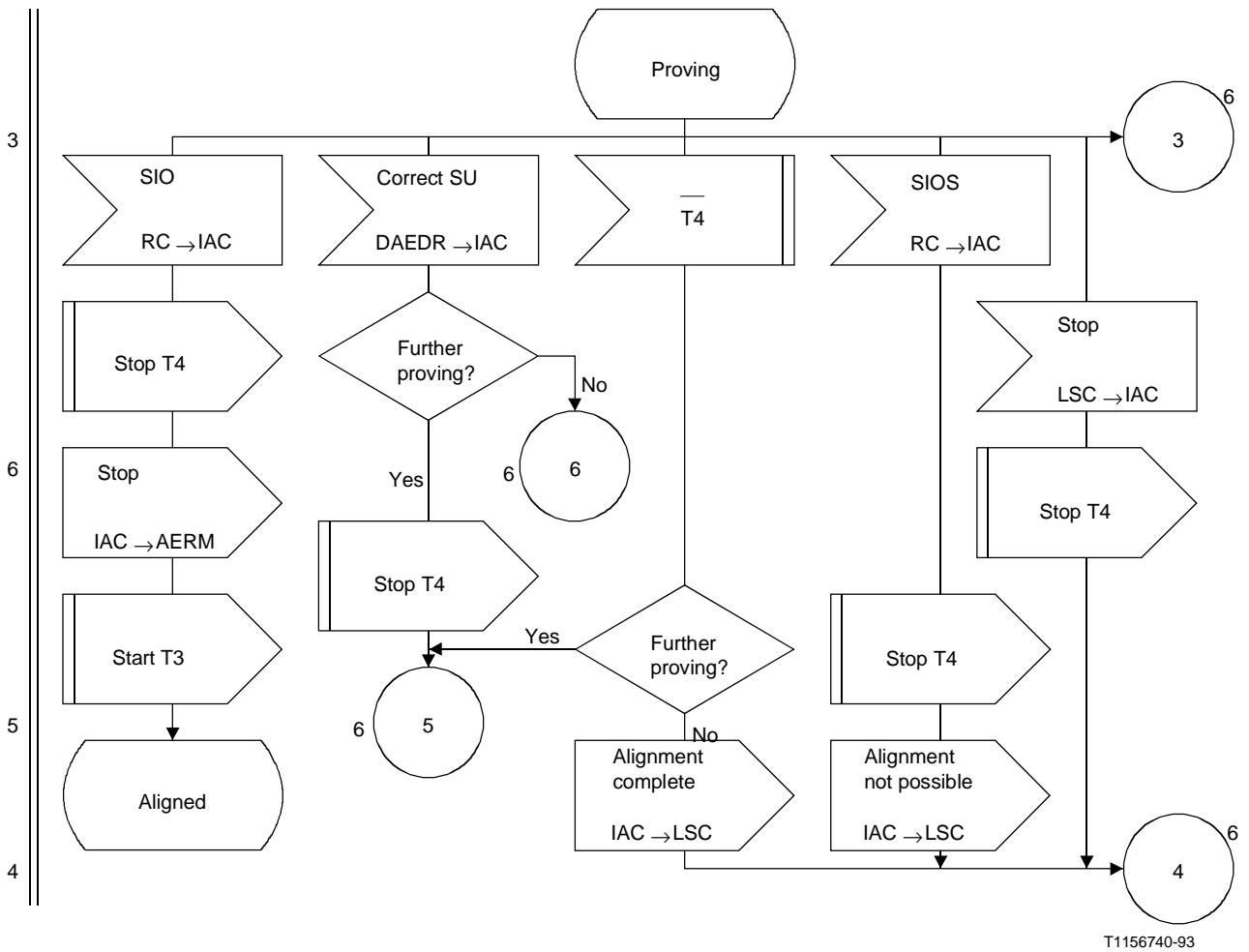

NOTA – Las abreviaturas y las temporizaciones utilizadas en esta figura se encuentran en 12.2.

Figura 9/Q.703 (hoja 5 de 6) – Control de alineación inicial

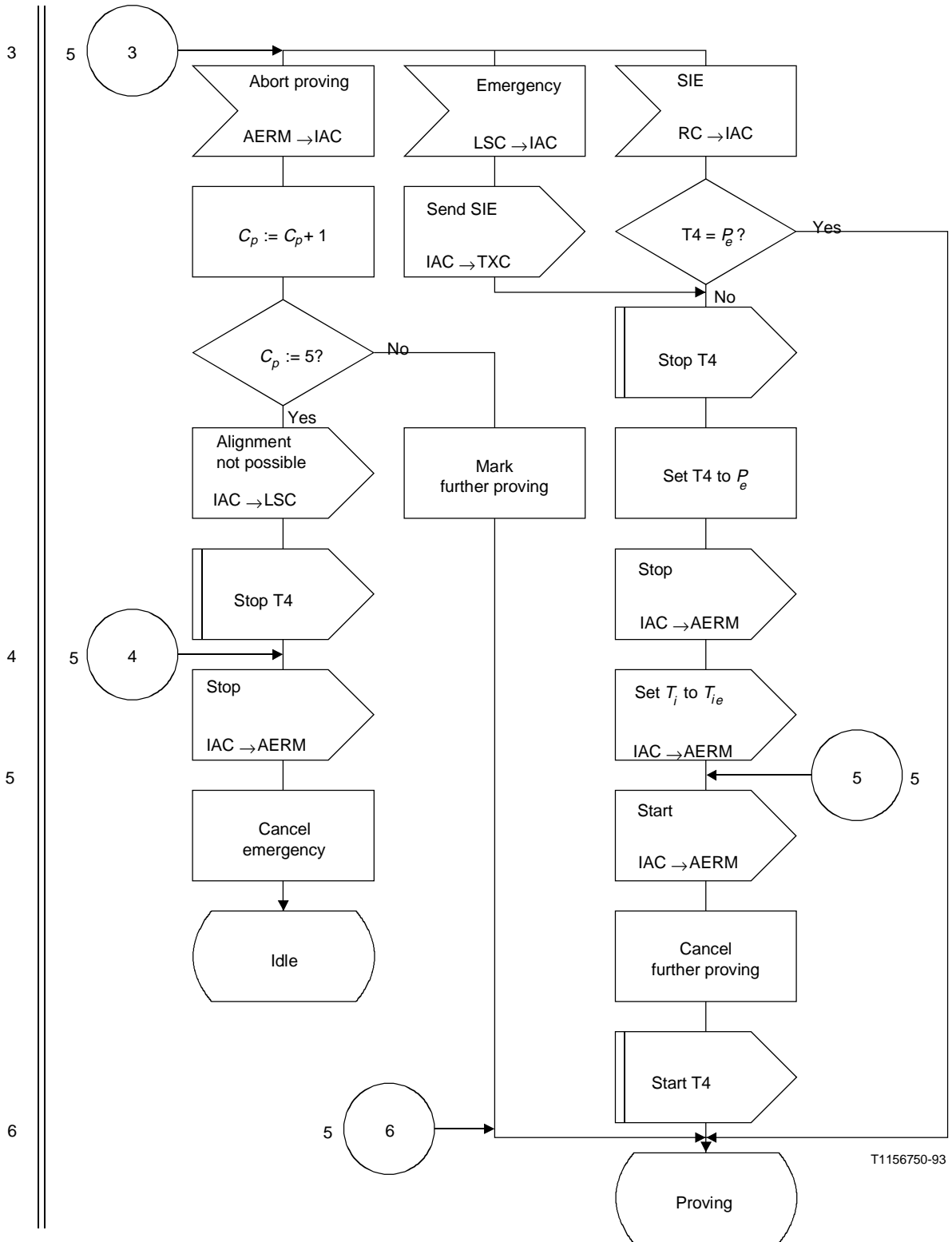

NOTA – Las abreviaturas y las temporizaciones utilizadas en esta figura se encuentran en 12.2.

Figura 9/Q.703 (hoja 5 de 6) – Control de alineación inicial

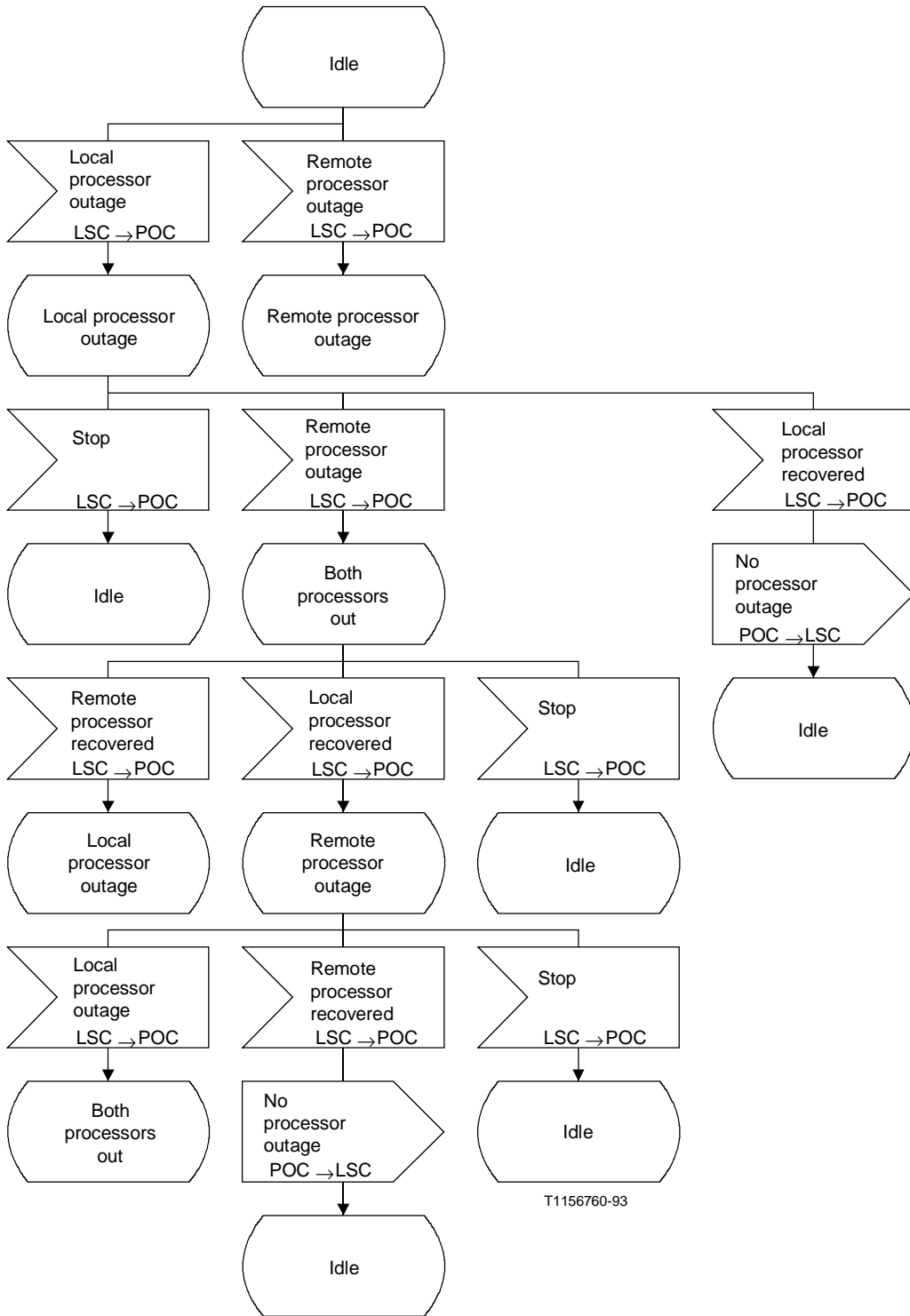

NOTA – Las abreviaturas y las temporizaciones utilizadas en esta figura se encuentran en 12.2.

Figura 10/Q.703 – Control de interrupción del procesador

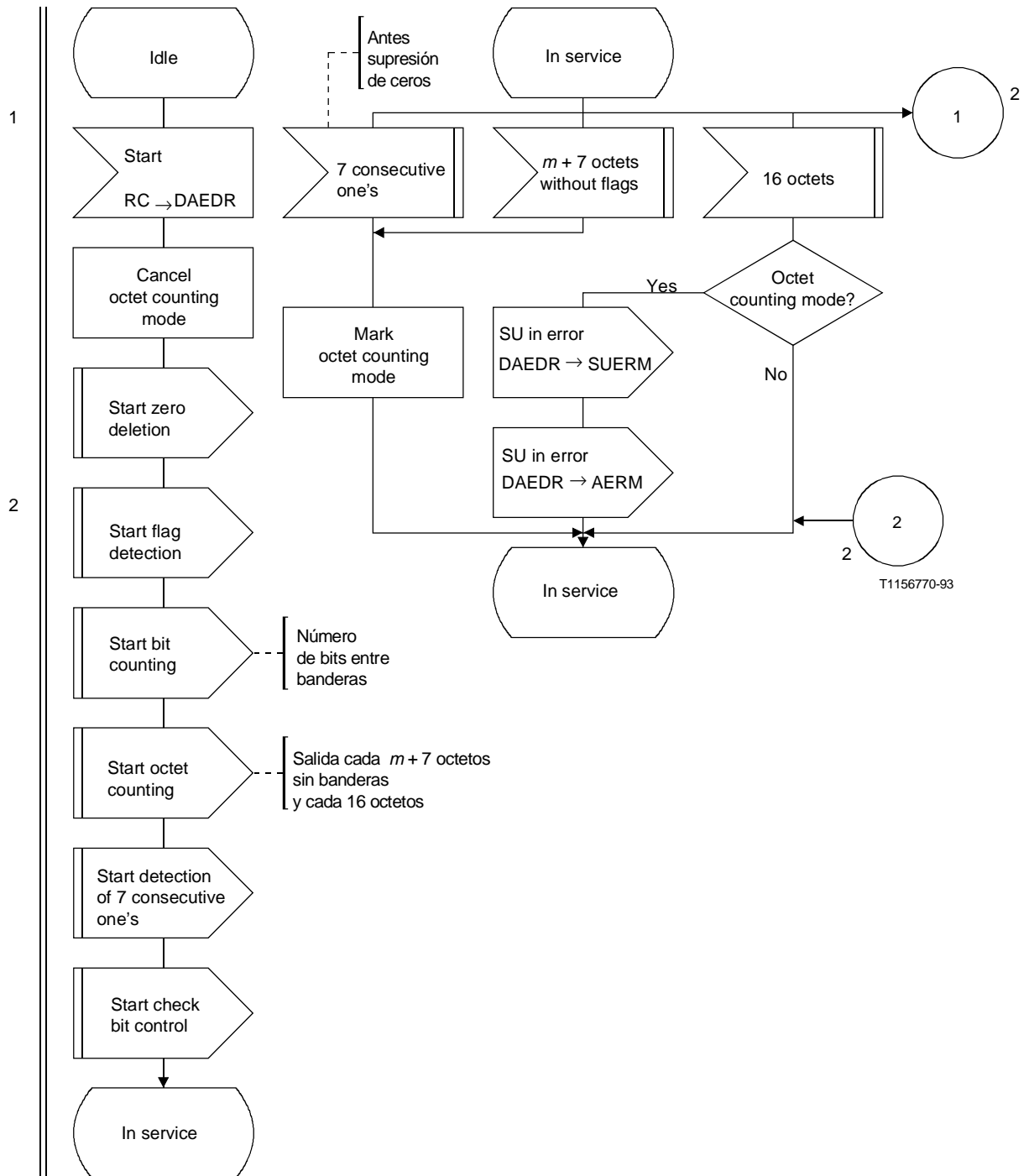

m Longitud máxima en octetos del SIF permitida en este enlace de señalización.

NOTA – Las abreviaturas y las temporizaciones utilizadas en esta figura se encuentran en 12.2.

Figura 11/Q.703 (hoja 1 de 2) – Delimitación, alineación y detección de errores (recepción)

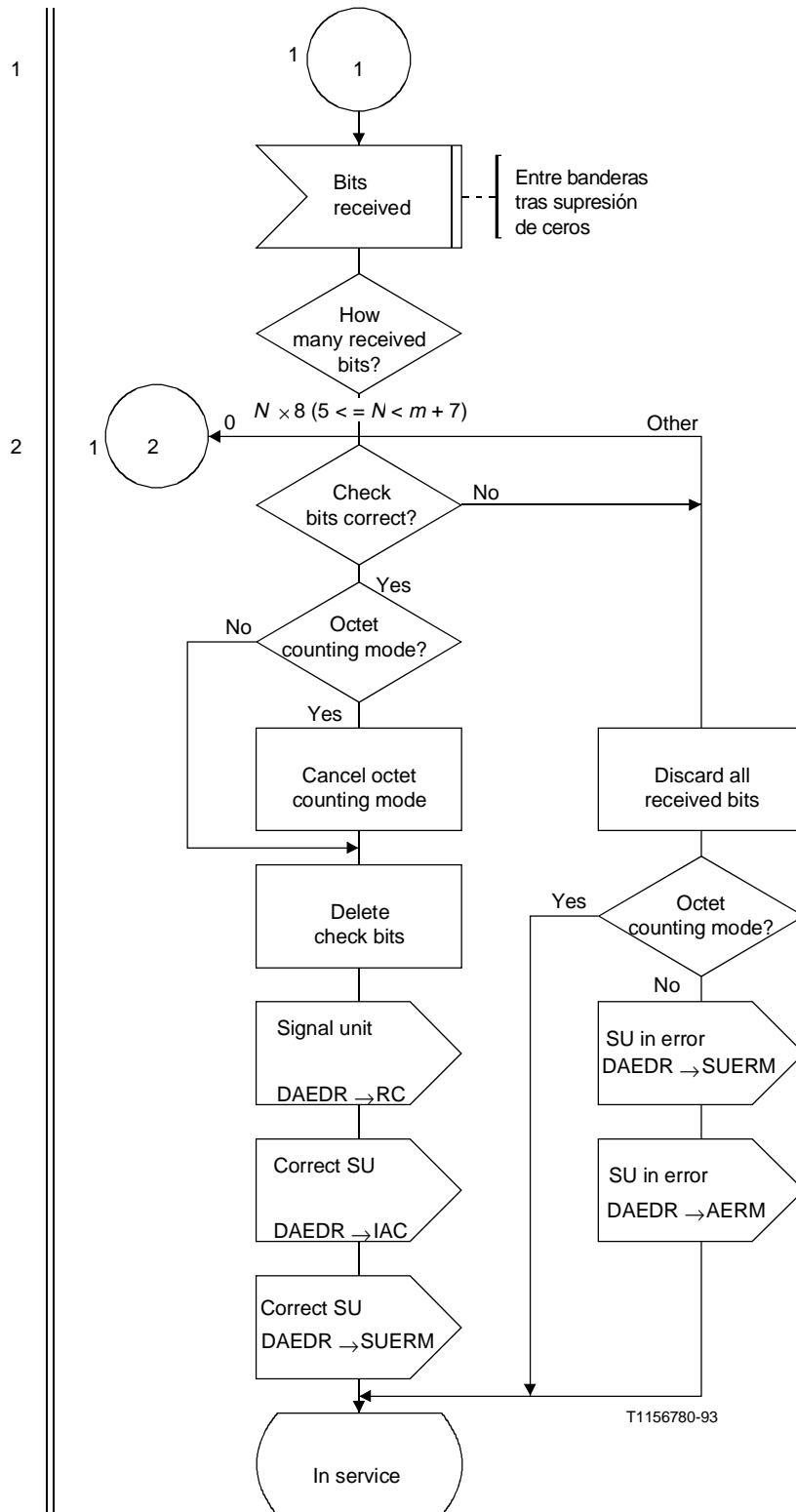

N Número de octetos recibidos entre banderas

NOTA – Las abreviaturas y las temporizaciones utilizadas en esta figura se encuentran en 12.2.

Figura 11/Q.703 (hoja 2 de 2) – Delimitación, alineación y detección de errores (recepción)

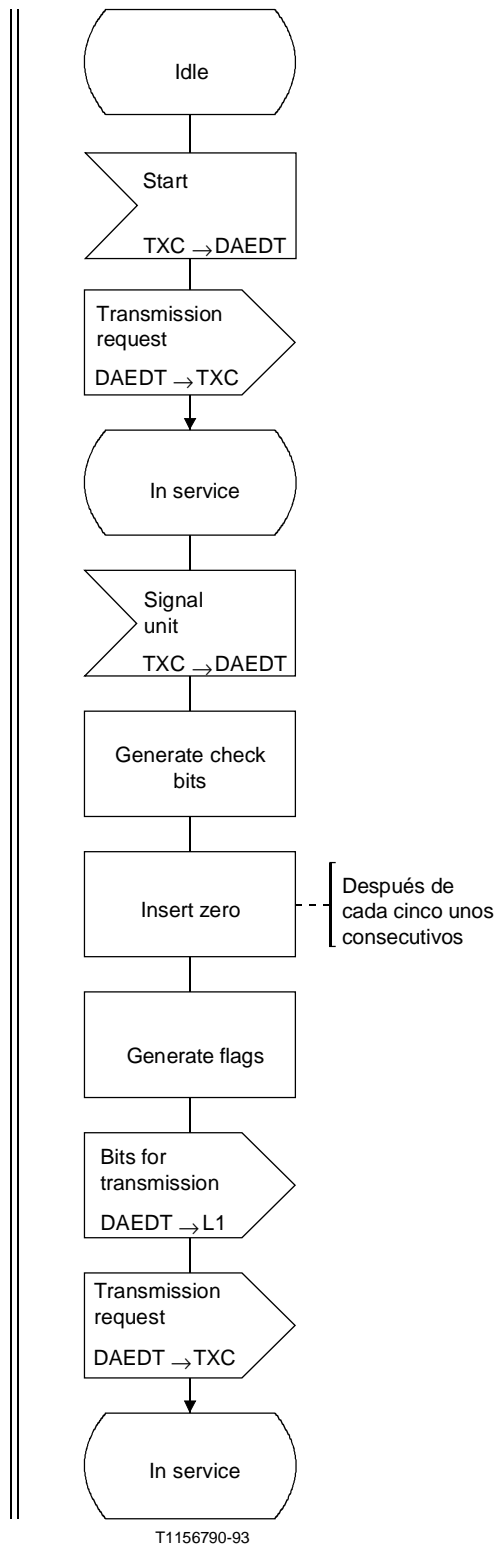

NOTA – Las abreviaturas y las temporizaciones utilizadas en esta figura se encuentran en 12.2.

Figura 12/Q.703 – Delimitación, alineación y detección de errores (transmisión)

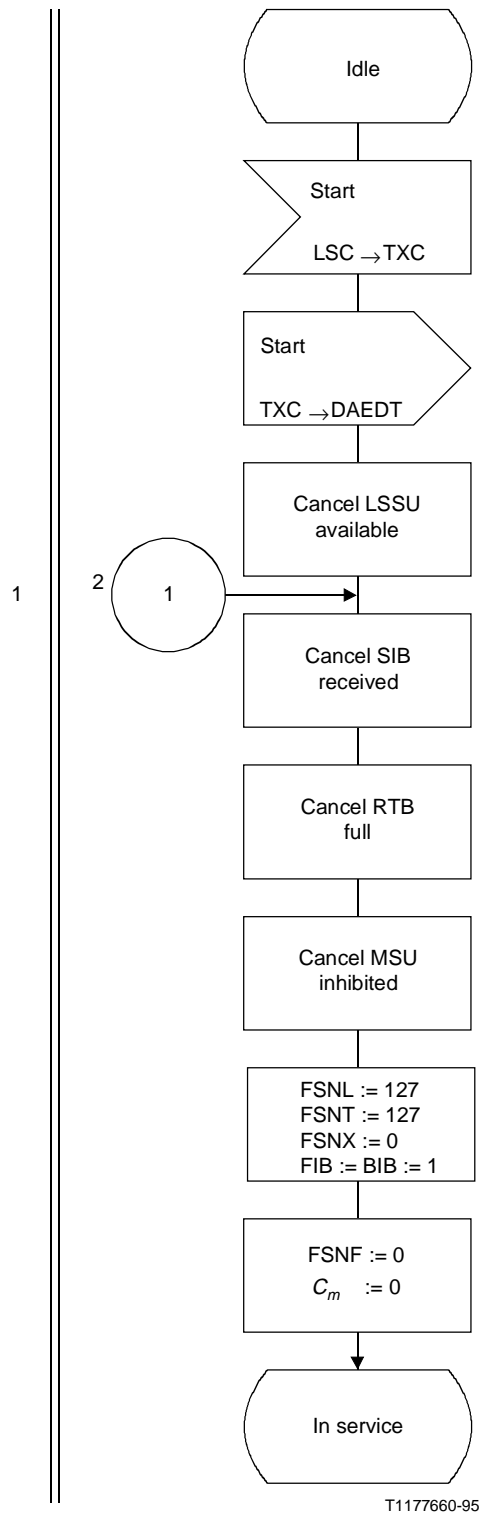

NOTA – Las abreviaturas y las temporizaciones utilizadas en esta figura se encuentran en 12.2.

Figura 13/Q.703 (hoja 1 de 7) – Control de transmisión básico

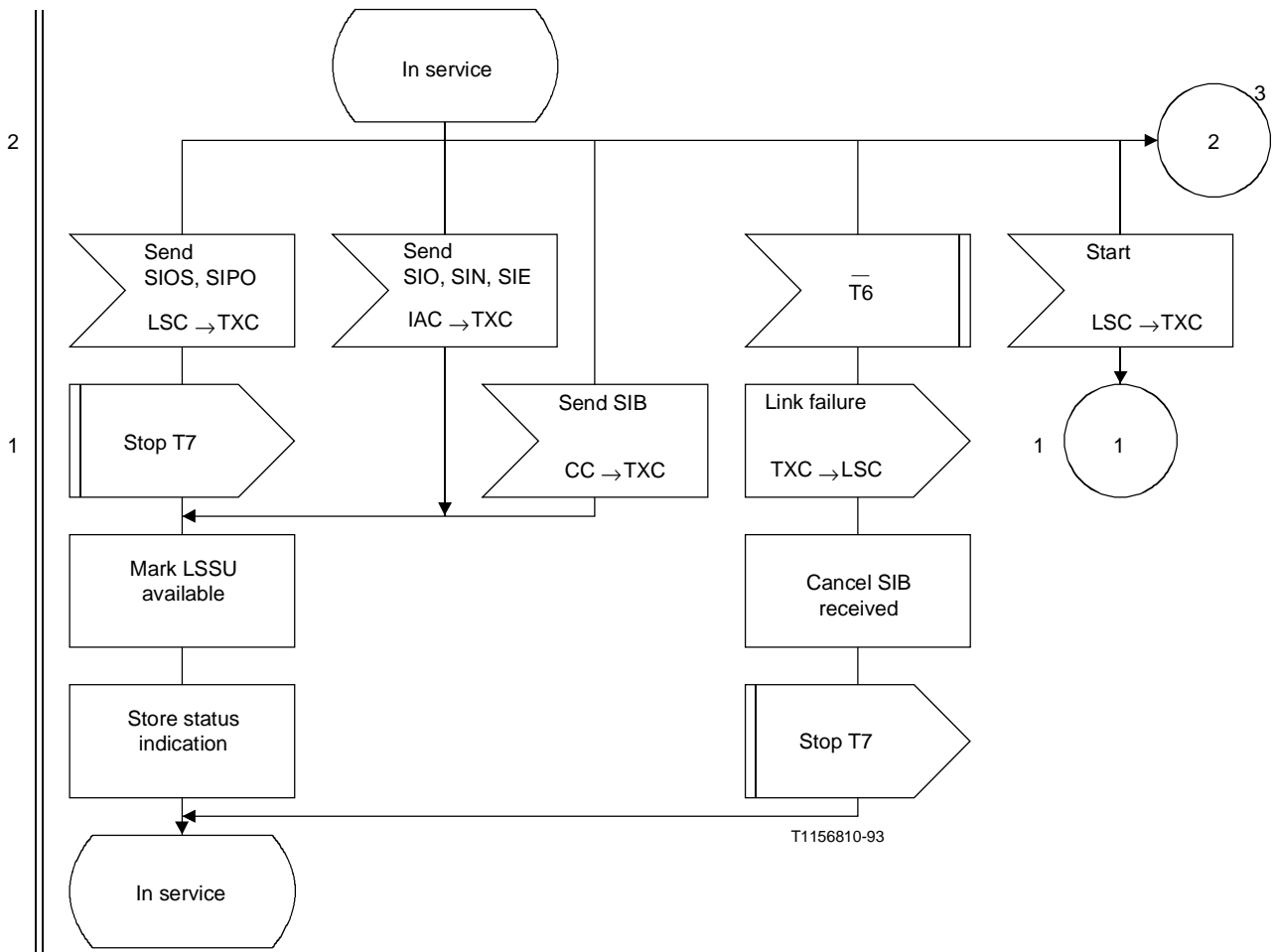

NOTA – Las abreviaturas y las temporizaciones utilizadas en esta figura se encuentran en 12.2.

Figura 13/Q.703 (hoja 2 de 7) – Control de transmisión básico

3, 2

6

4, 5

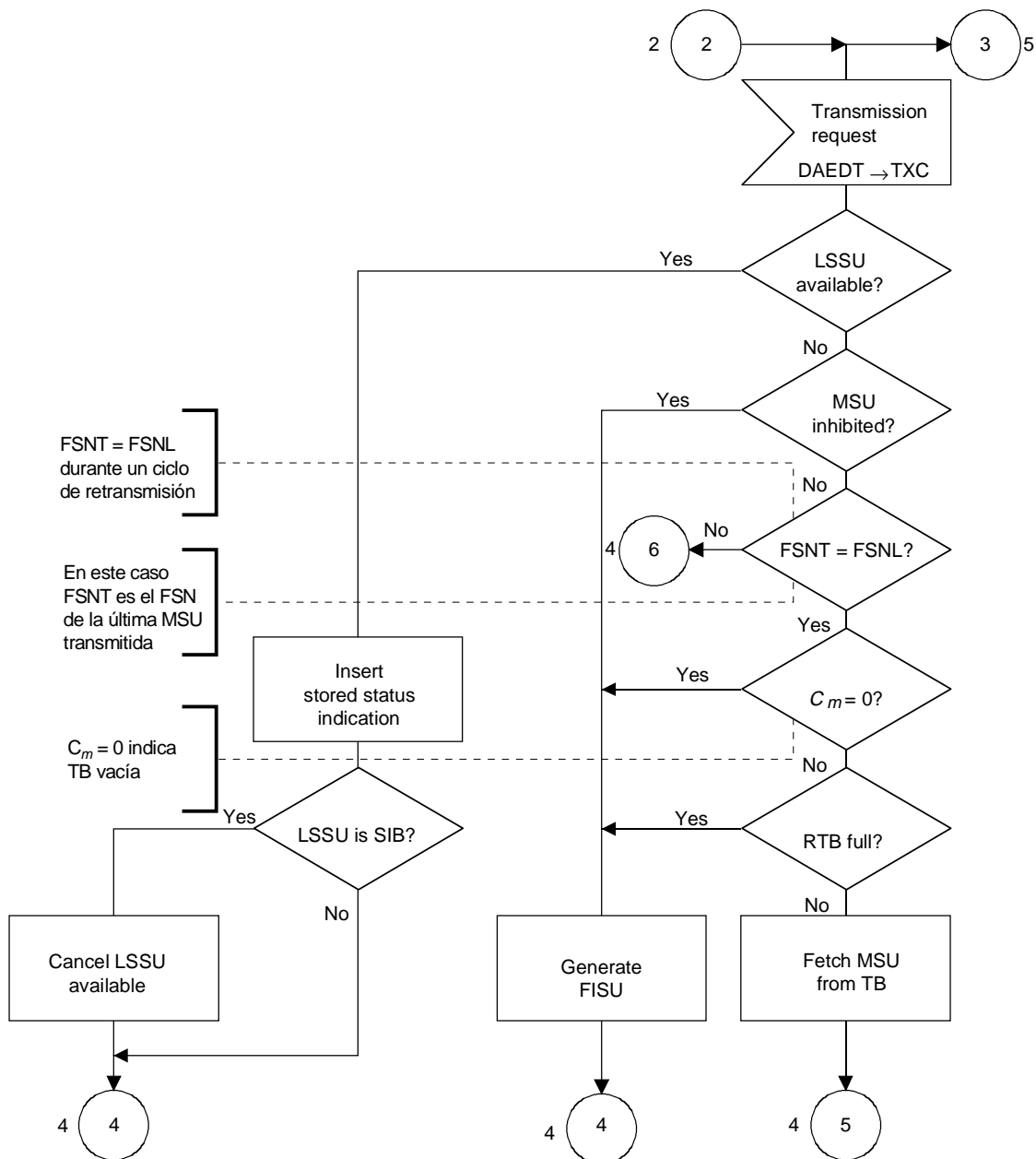

T1177620-95

NOTA – Las abreviaturas y las temporizaciones utilizadas en esta figura se encuentran en 12.2.

Figura 13/Q.703 (hoja 3 de 7) – Control de transmisi3n b3sico

5, 6

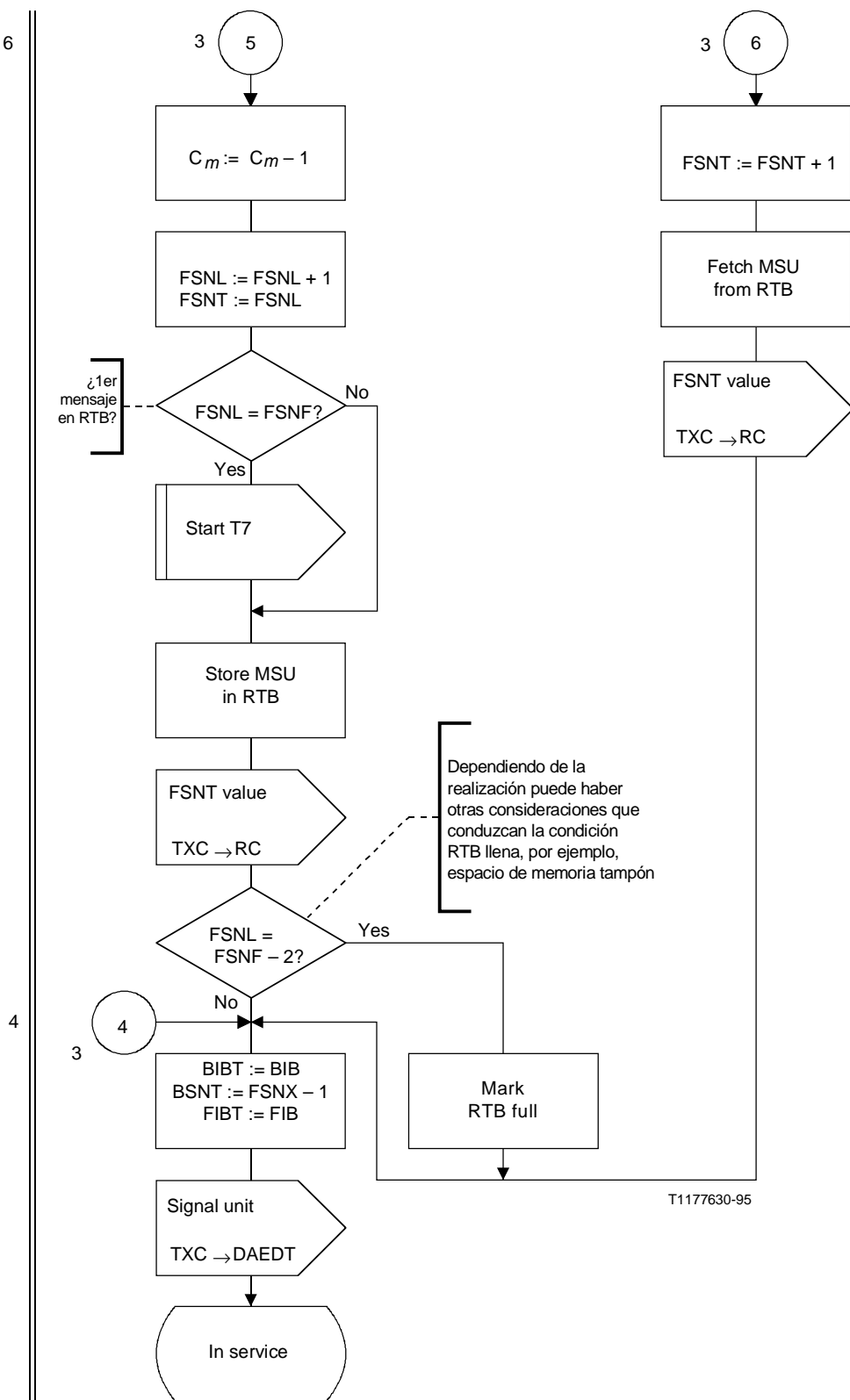

NOTA – Las abreviaturas y las temporizaciones utilizadas en esta figura se encuentran en 12.2.

Figura 13/Q.703 (hoja 4 de 7) – Control de transmisión básico

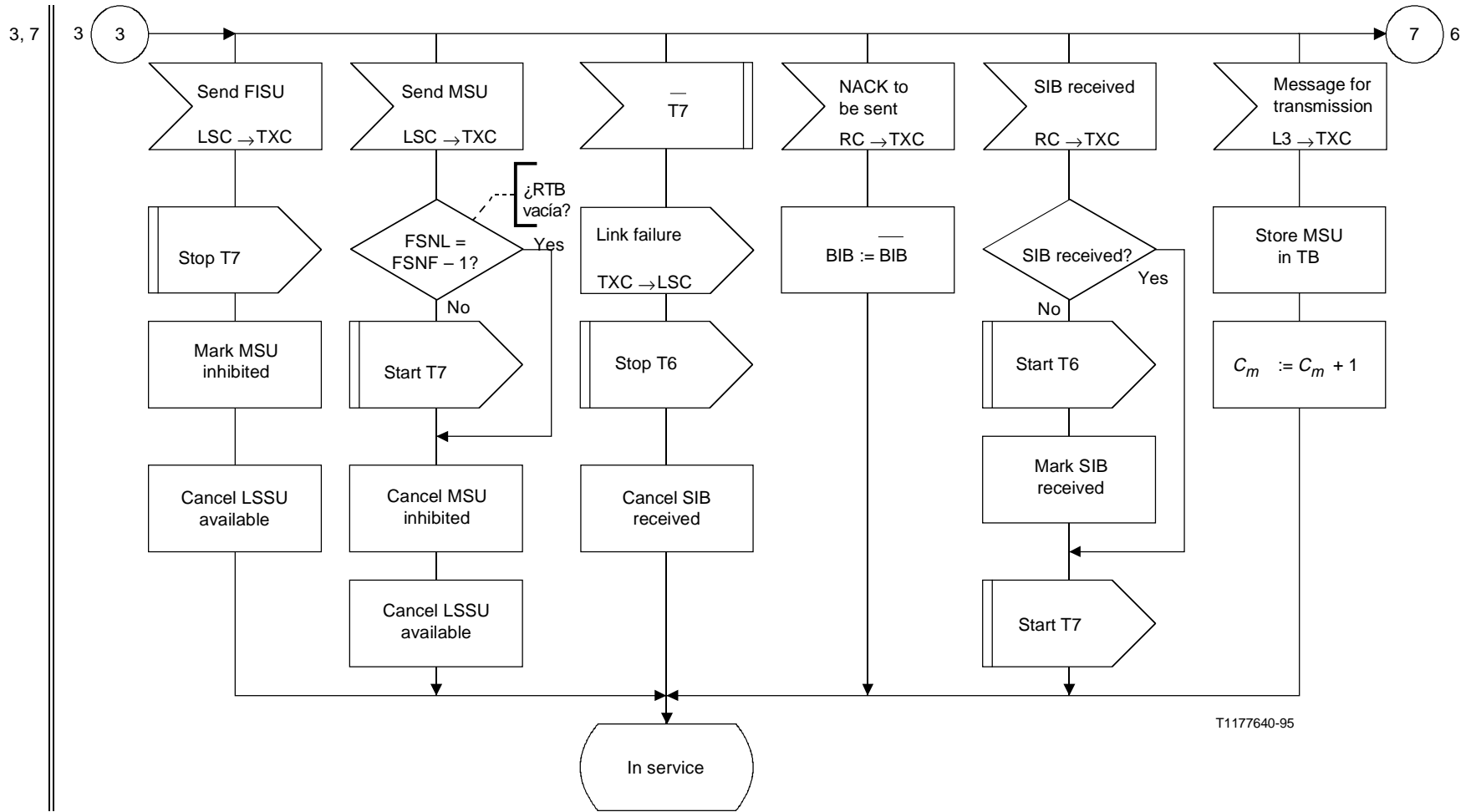

T1177640-95

NOTA – Las abreviaturas y las temporizaciones utilizadas en esta figura se encuentran en 12.2.

Figura 13/Q.703 (hoja 5 de 7) – Control de transmisión básico

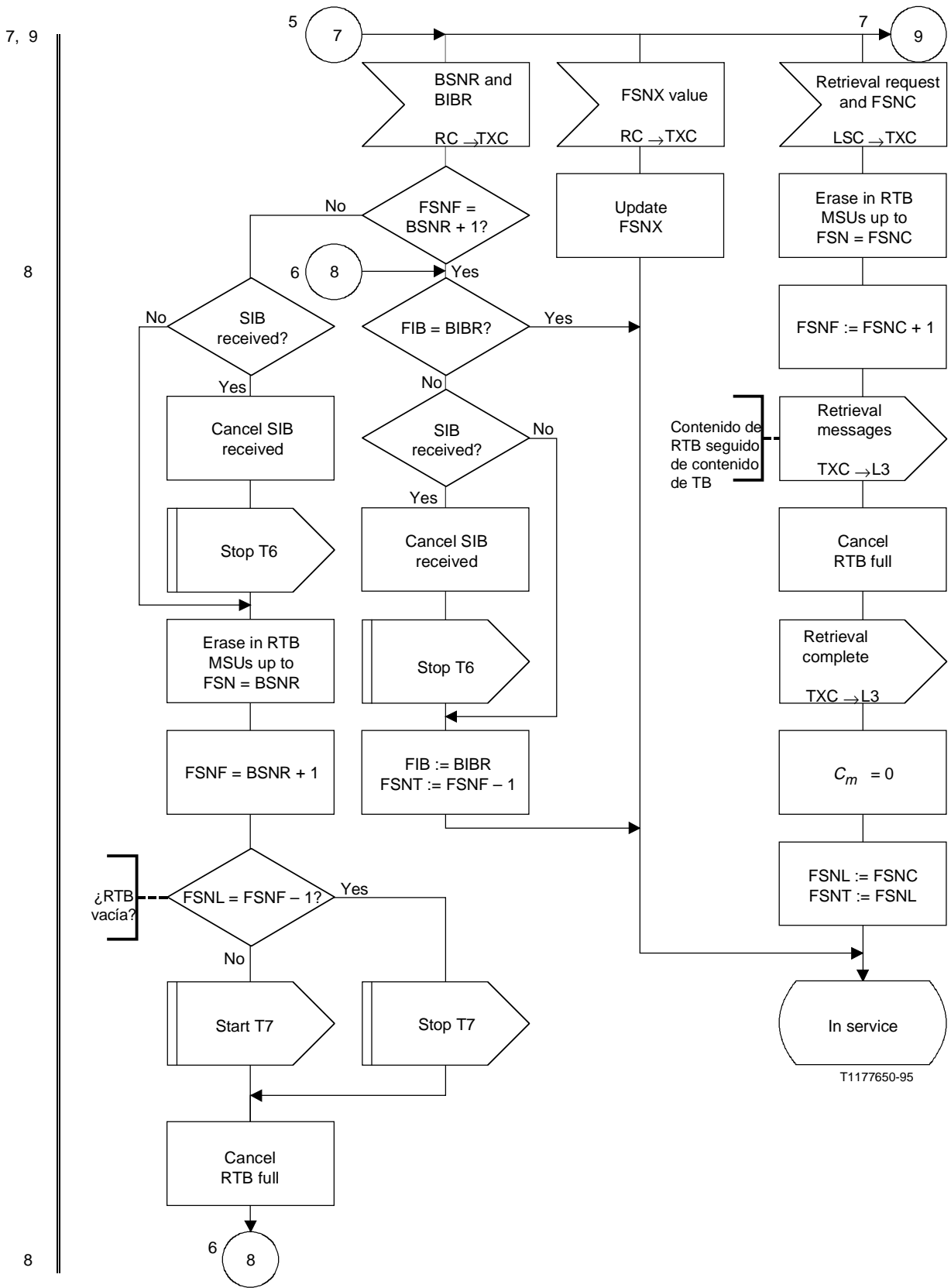

NOTA – Las abreviaturas y las temporizaciones utilizadas en esta figura se encuentran en 12.2.

Figura 13/Q.703 (hoja 6 de 7) – Control de transmisión básico

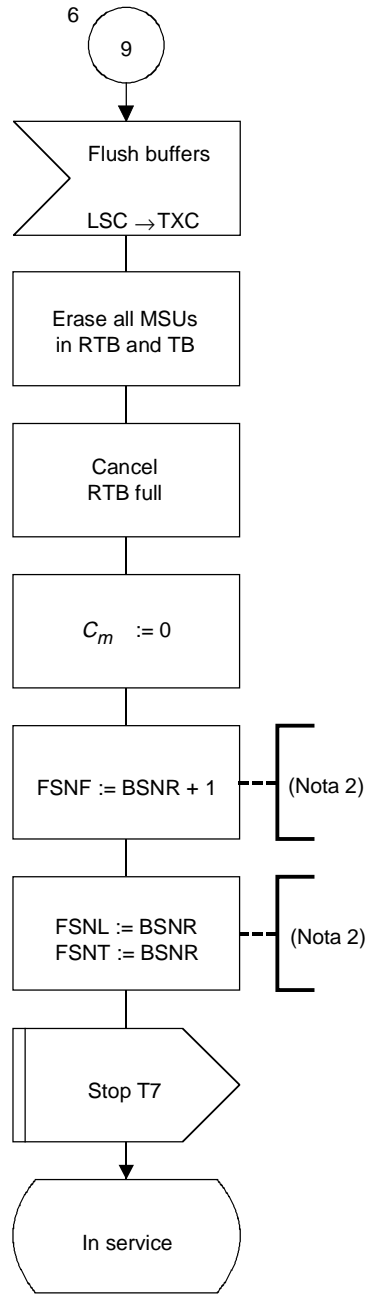

T1142170-92

NOTAS

- 1 – Las abreviaturas y las temporizaciones utilizadas en esta figura se encuentran en 12.2.
- 2 – El BSNR corresponde a la primera MSU/FISU que termina el estado de interrupción del procesador distante.

Figura 13/Q.703 (hoja 7 de 7) – Control de transmisión básico

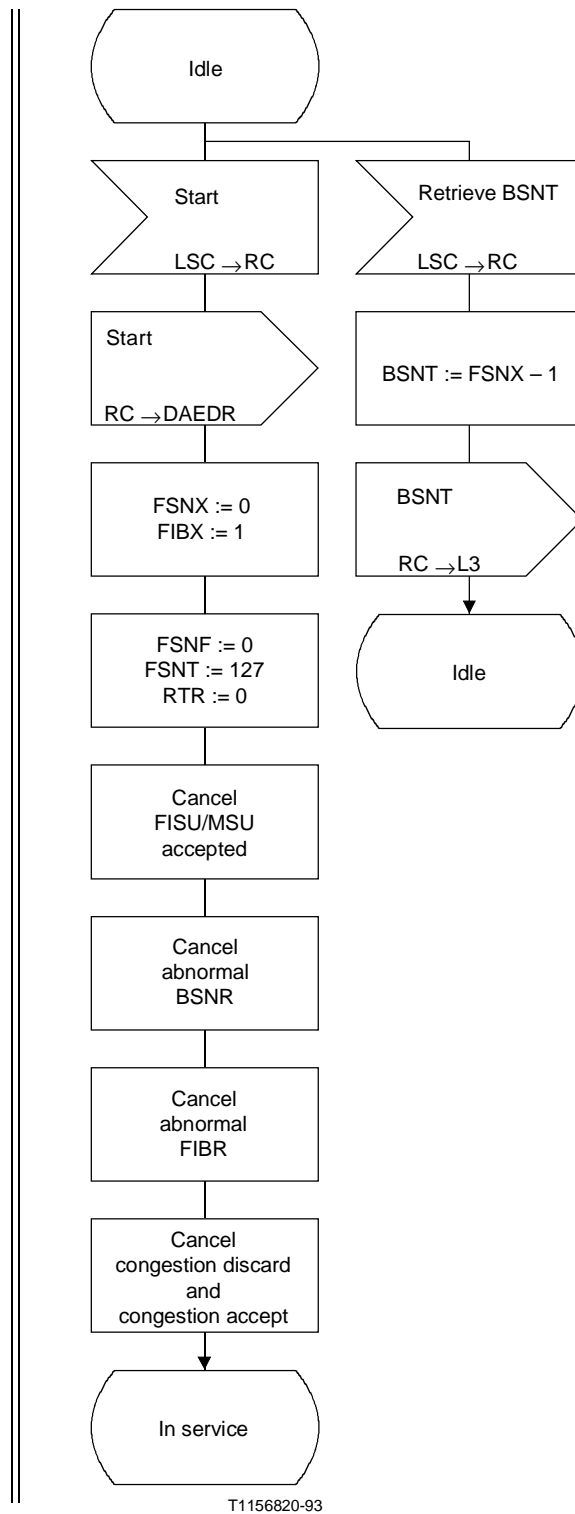

NOTA – Las abreviaturas y las temporizaciones utilizadas en esta figura se encuentran en 12.2.

Figura 14/Q.703 (hoja 1 de 7) – Control de recepción básico

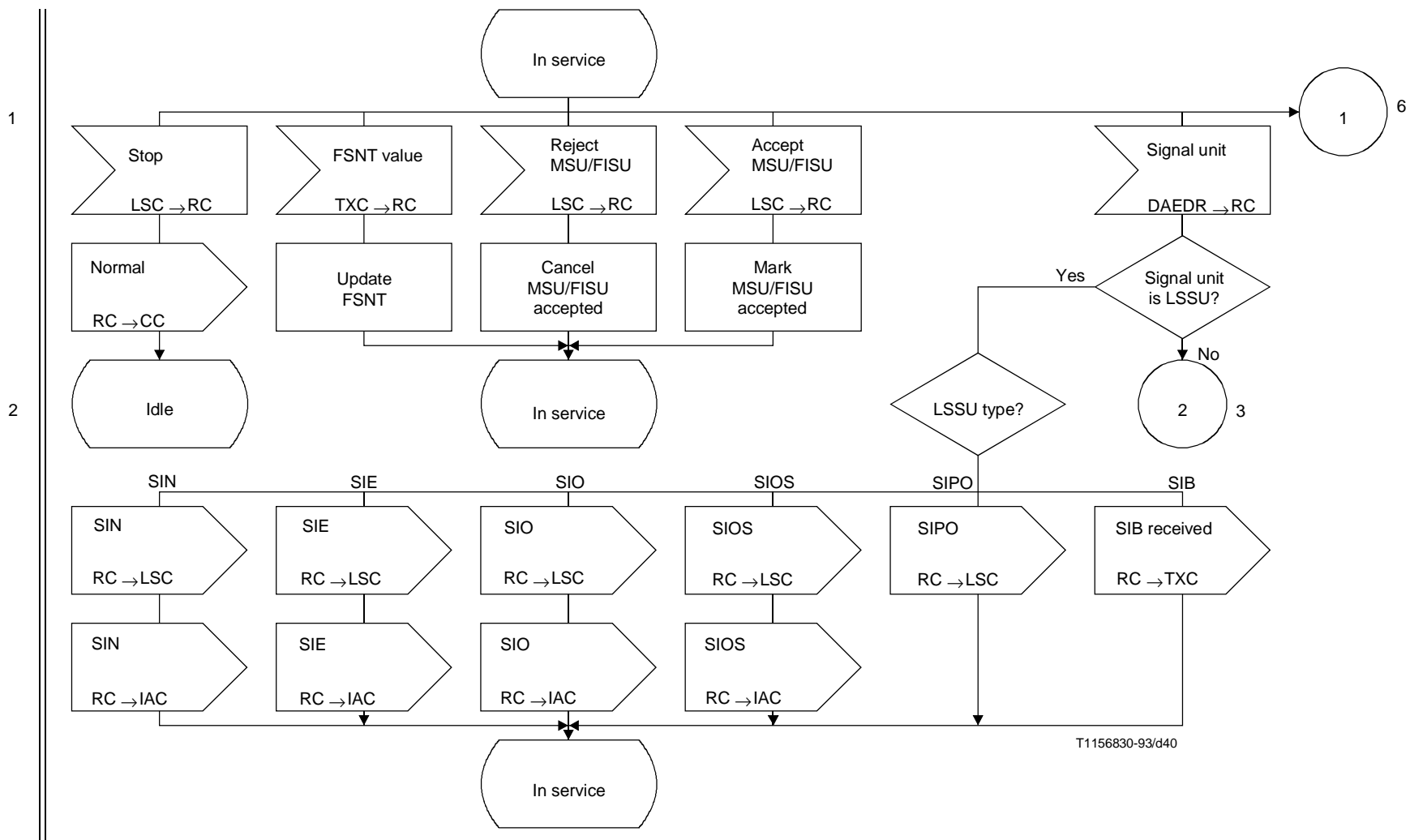

NOTA – Las abreviaturas y las temporizaciones utilizadas en esta figura se encuentran en 12.2.

Figura 14/Q.703 (hoja 2 de 7) – Control de recepción básico

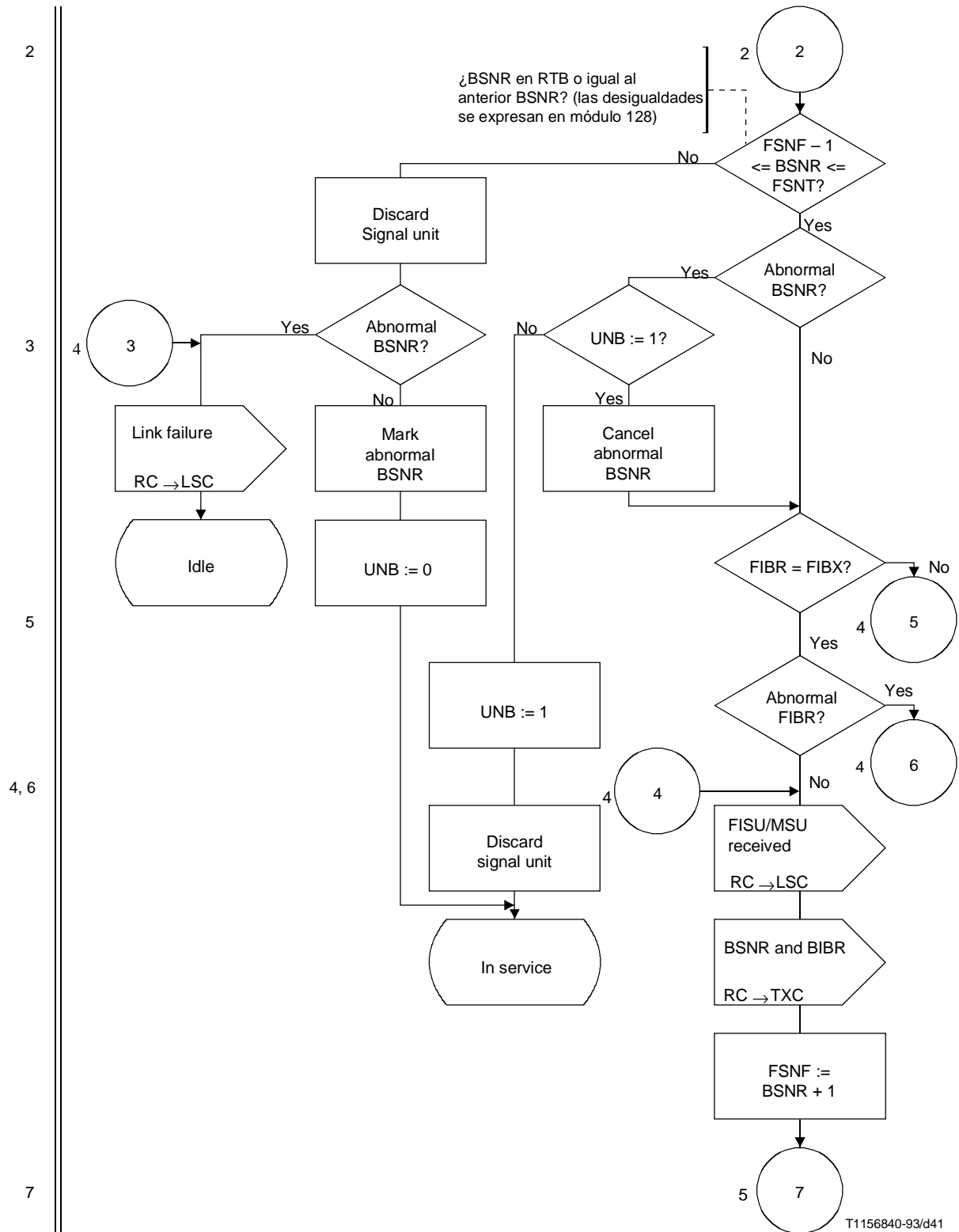

NOTA – Las abreviaturas y las temporizaciones utilizadas en esta figura se encuentran en 12.2.

Figura 14/Q.703 (hoja 3 de 7) – Control de recepción básico

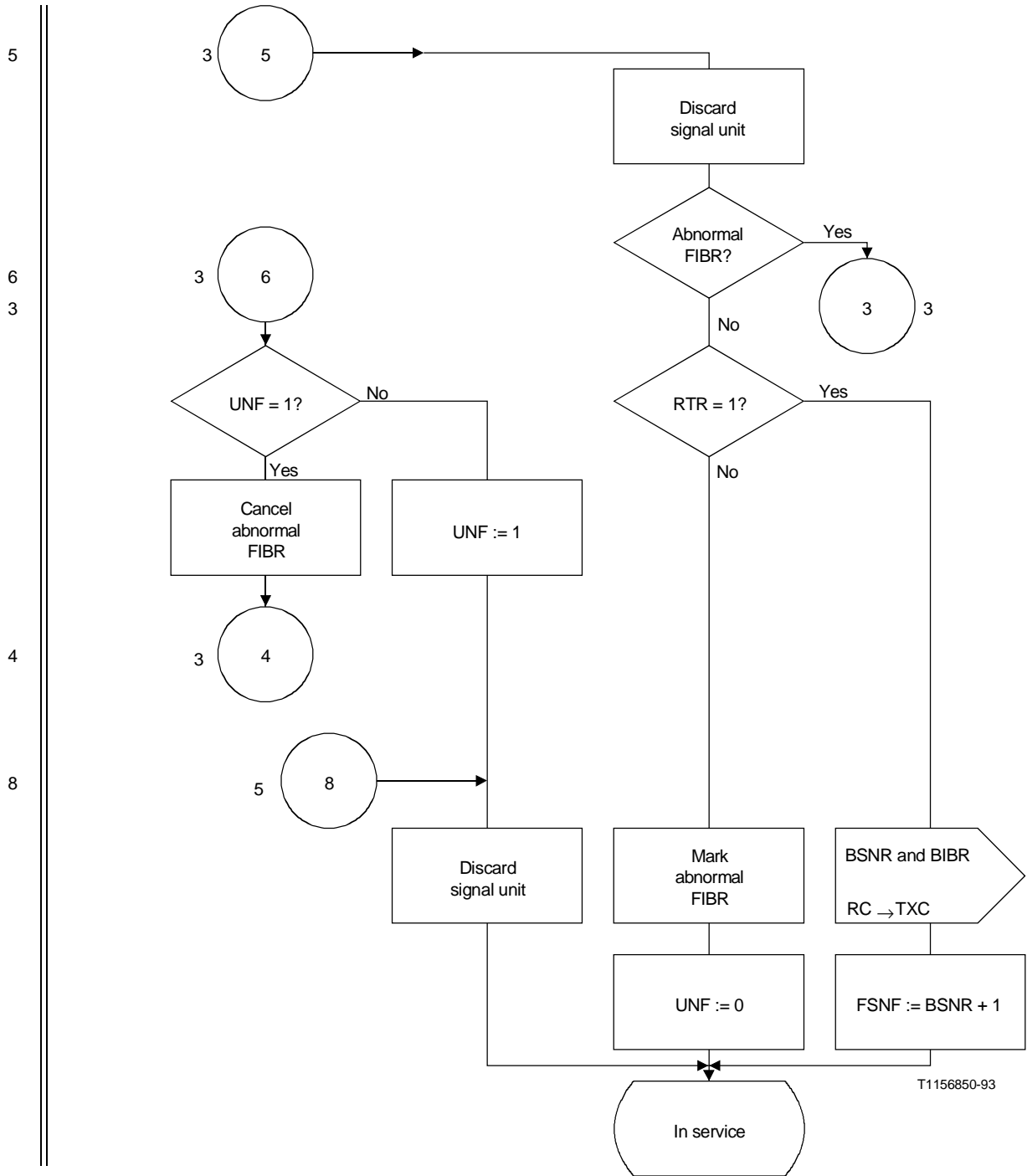

NOTA – Las abreviaturas y las temporizaciones utilizadas en esta figura se encuentran en 12.2.

Figura 14/Q.703 (hoja 4 de 7) – Control de recepción básico

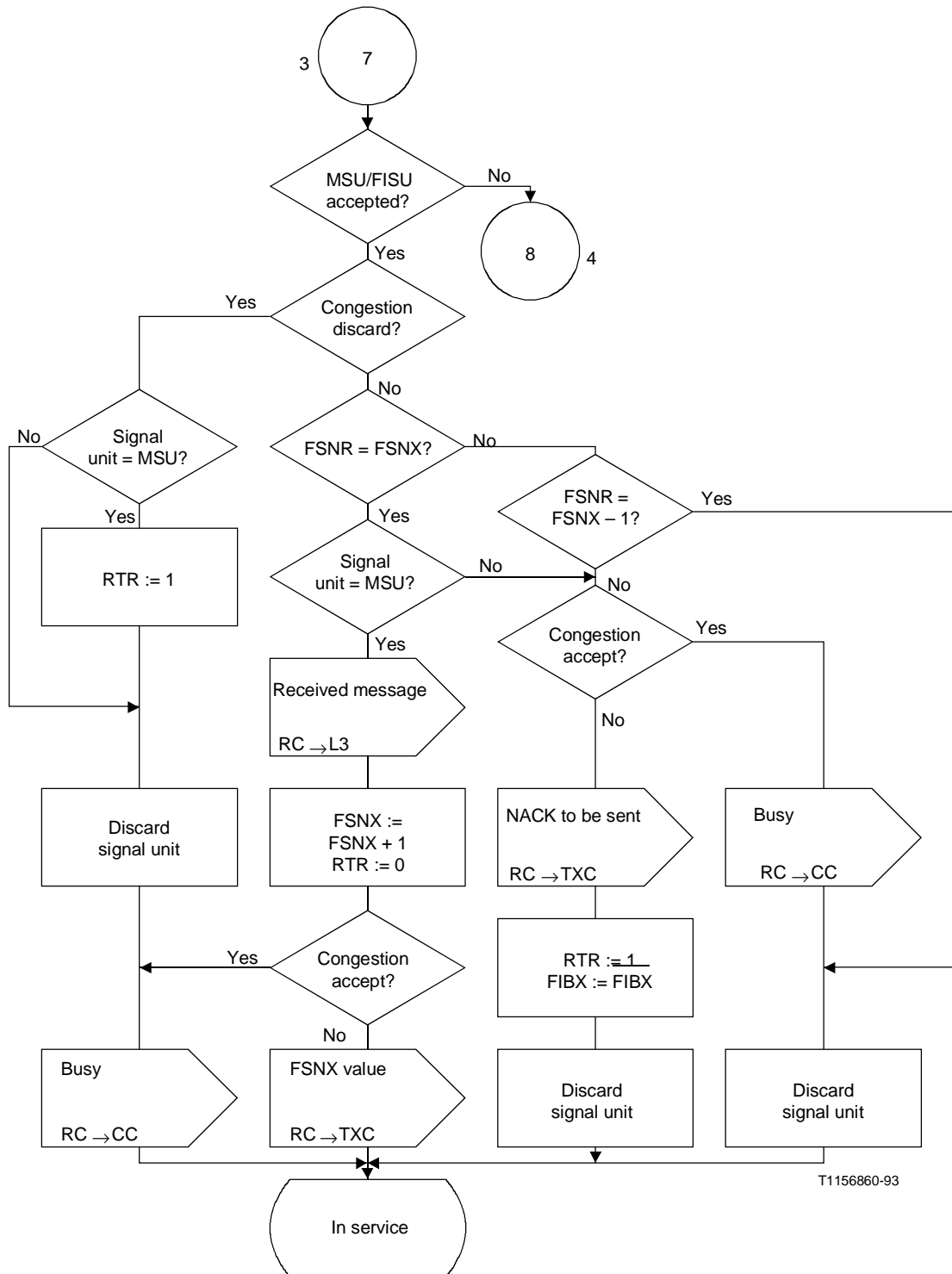

NOTA – Las abreviaturas y las temporizaciones utilizadas en esta figura se encuentran en 12.2.

Figura 14/Q.703 (hoja 5 de 7) – Control de recepción básico

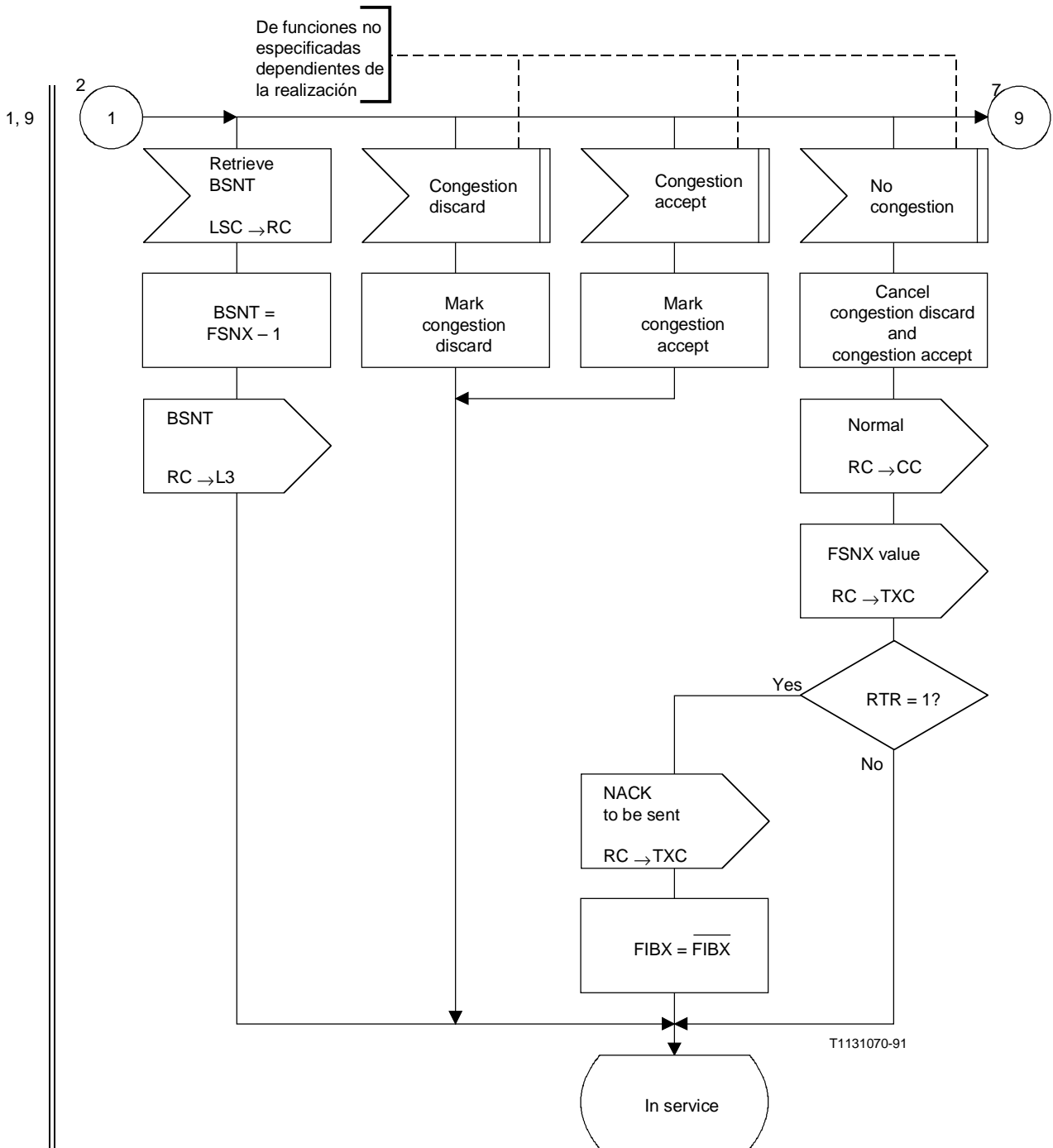

NOTA – Las abreviaturas y las temporizaciones utilizadas en esta figura se encuentran en 12.2.

Figura 14/Q.703 (hoja 6 de 7) – Control de recepción básico

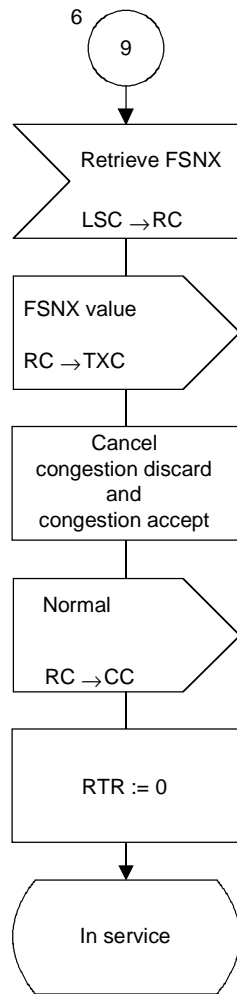

T1177670-95

NOTA – Las abreviaturas y las temporizaciones utilizadas en esta figura se encuentran en 12.2.

Figura 14/Q.703 (hoja 7 de 7) – Control de recepción básico

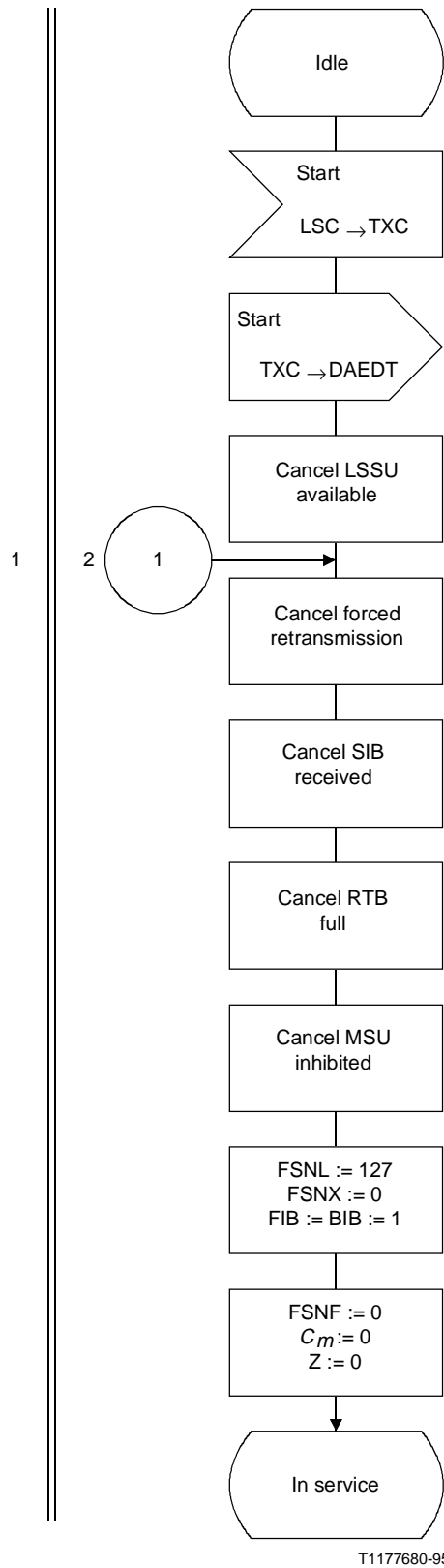

T1177680-95

NOTA – Las abreviaturas y las temporizaciones utilizadas en esta figura se encuentran en 12.2.

Figura 15/Q.703 (hoja 1 de 7) – Control de retransmisión cíclica preventiva (transmisión)

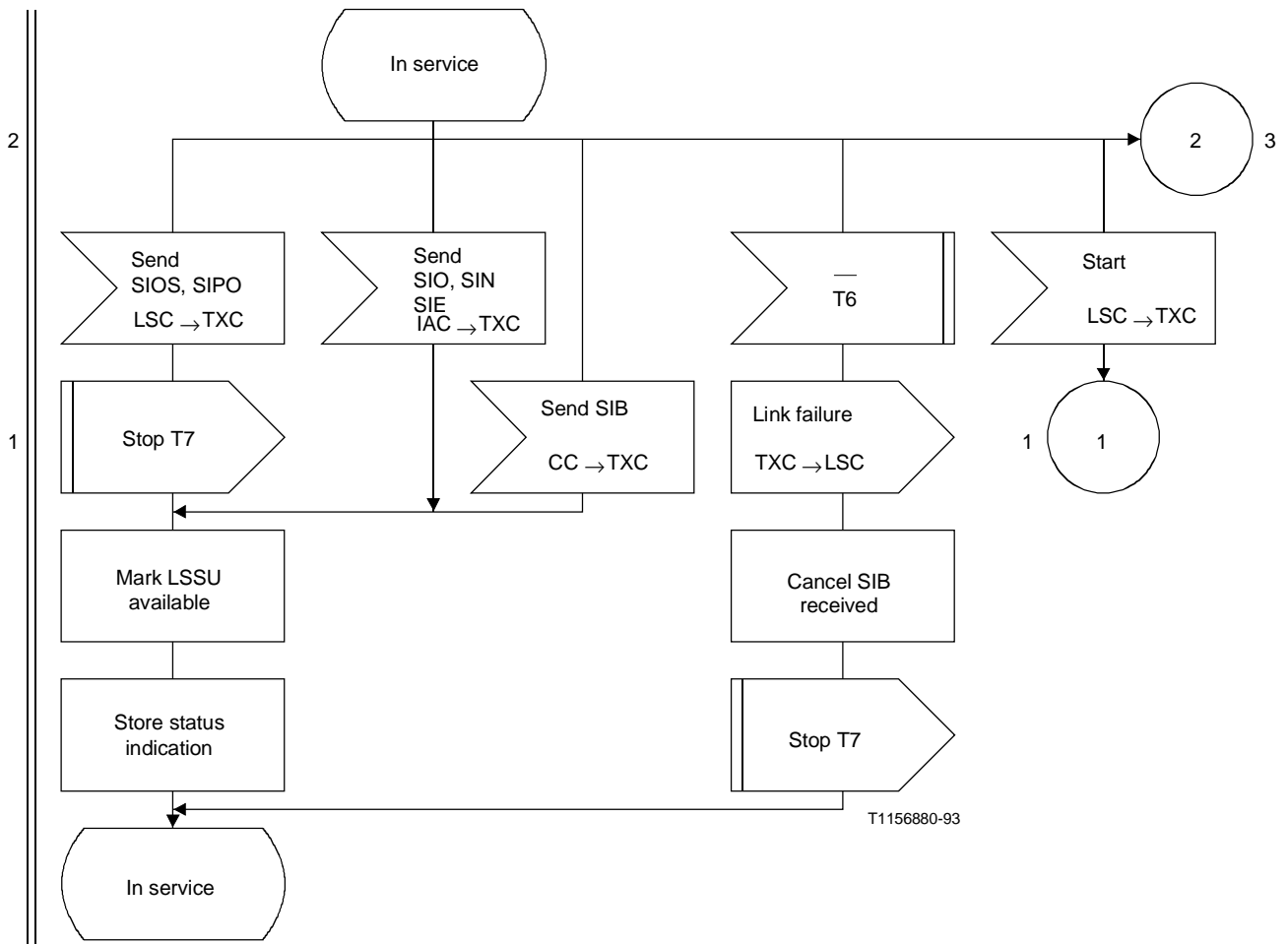

NOTA – Las abreviaturas y las temporizaciones utilizadas en esta figura se encuentran en 12.2.

Figura 15/Q.703 (hoja 2 de 7) – Control de retransmisión cíclica preventiva (transmisión)

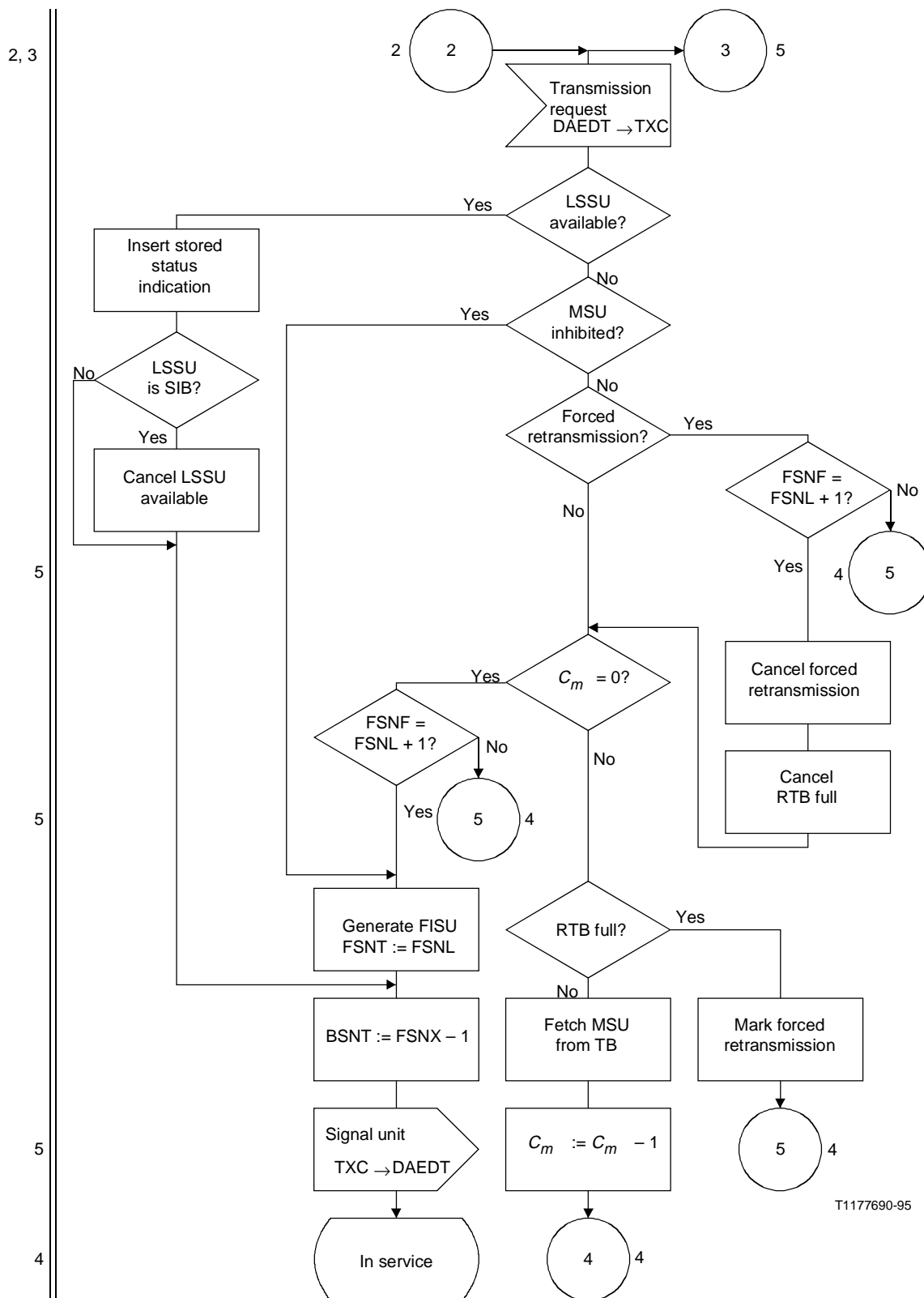

T1177690-95

NOTA – Las abreviaturas y las temporizaciones utilizadas en esta figura se encuentran en 12.2.

Figura 15/Q.703 (hoja 3 de 7) – Control de retransmisión cíclica preventiva (transmisión)

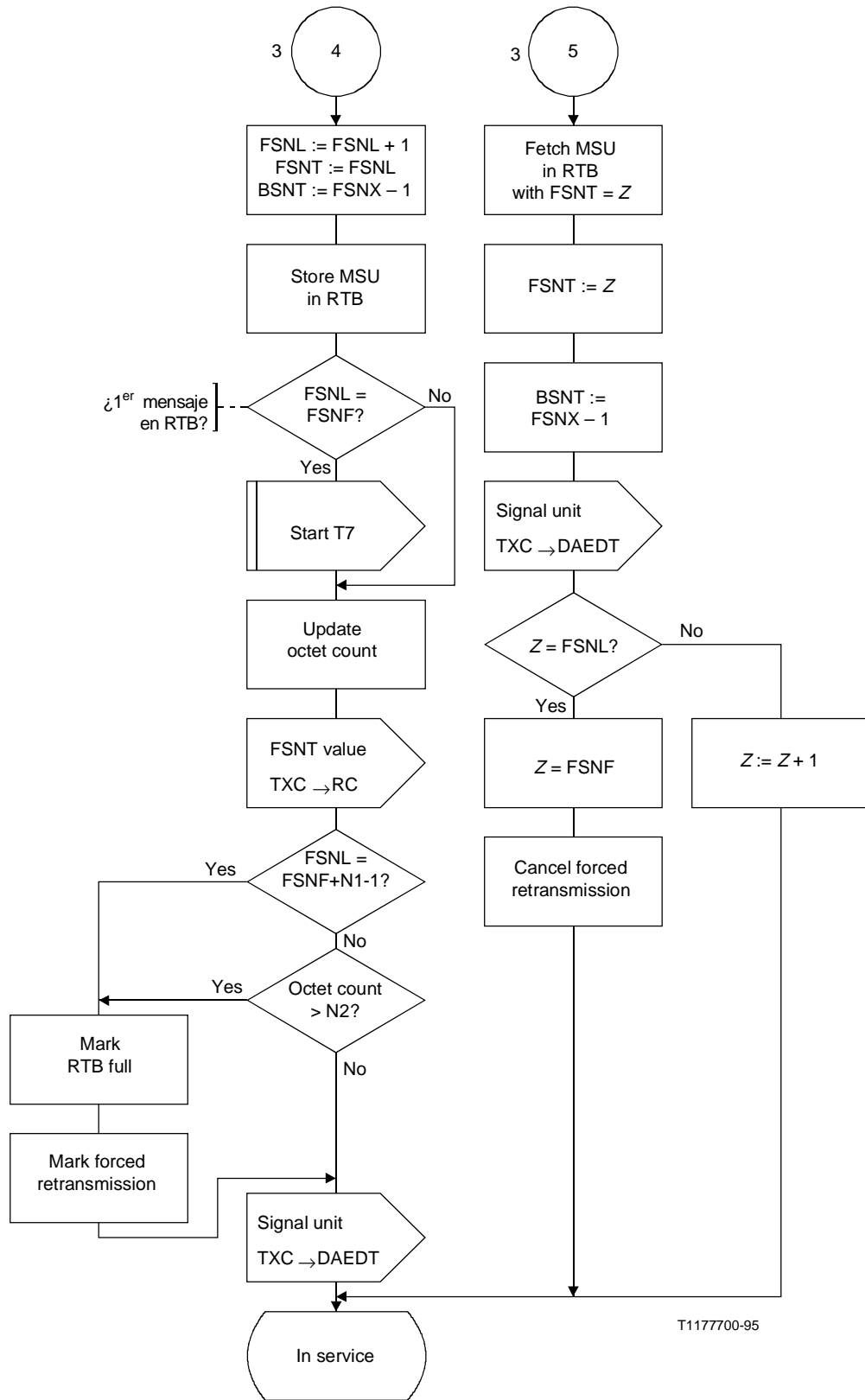

NOTA – Las abreviaturas y las temporizaciones utilizadas en esta figura se encuentran en 12.2.

Figura 15/Q.703 (hoja 4 de 7) – Control de retransmisión cíclica preventiva (transmisión)

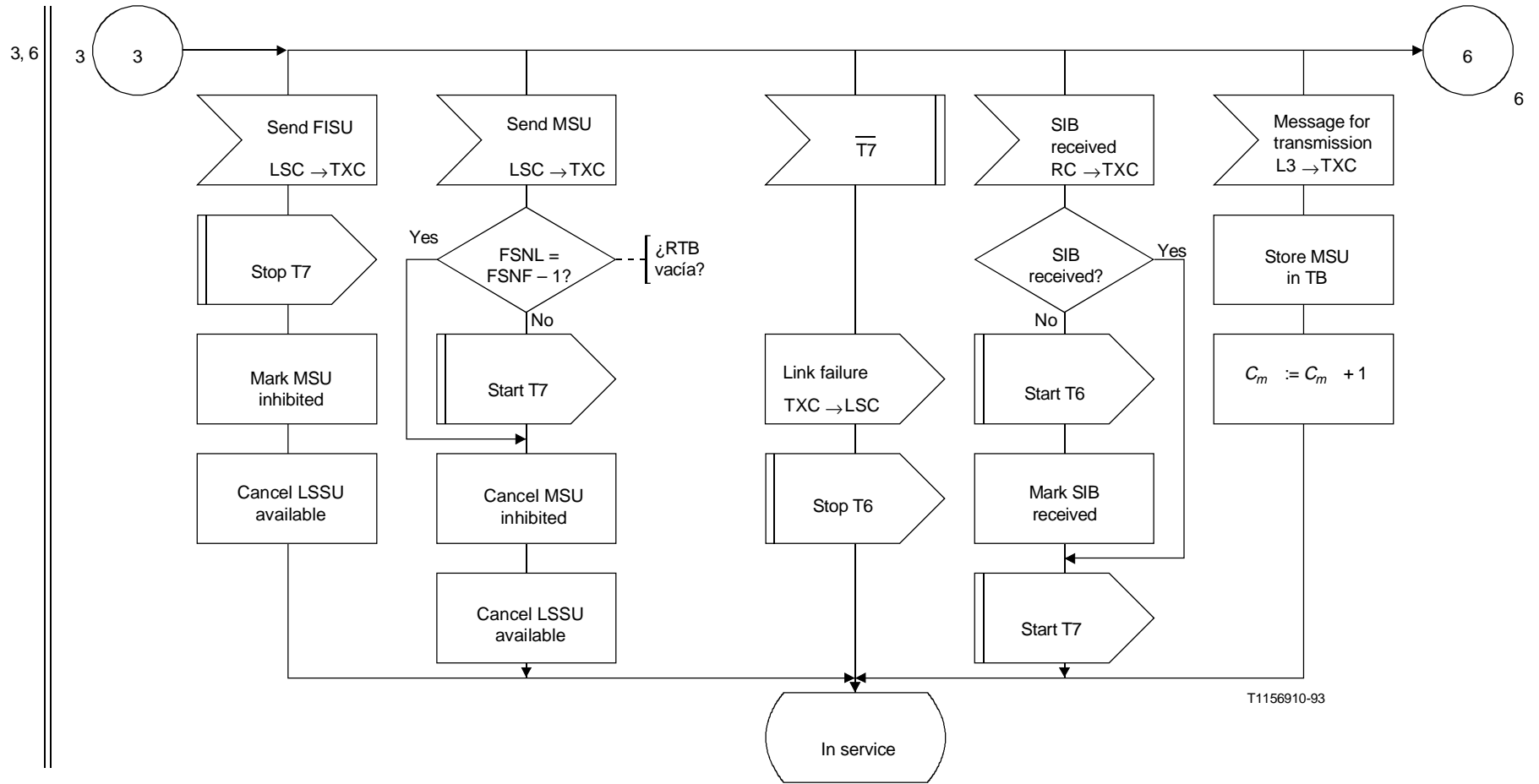

NOTA – Las abreviaturas y las temporizaciones utilizadas en esta figura se encuentran en 12.2.

Figura 15/Q.703 (hoja 5 de 7) – Control de retransición cíclica preventiva (transmisión)

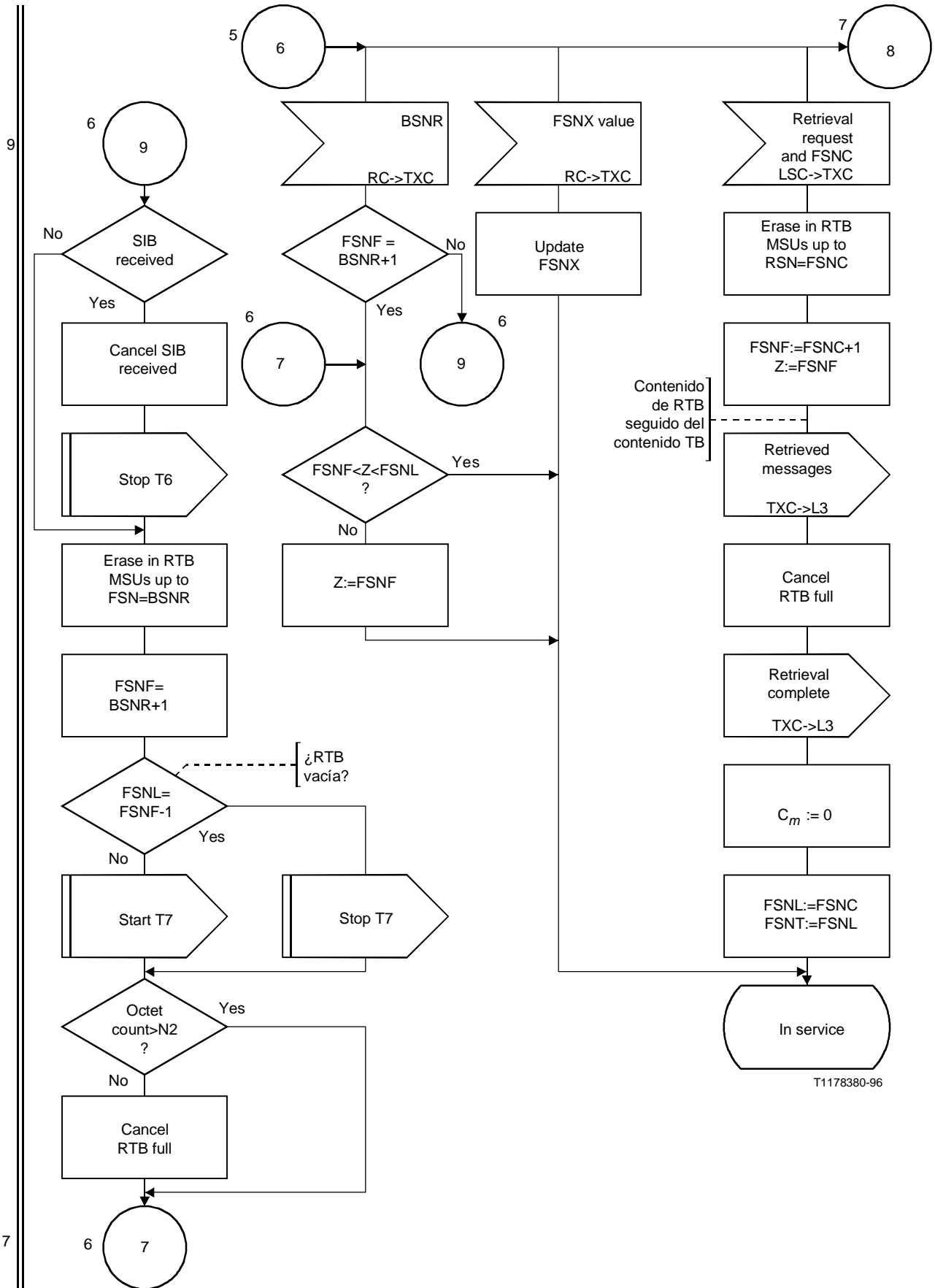

NOTA – Las abreviaturas y las temporizaciones utilizadas en esta figura se encuentran en 12.2

Figura 15/Q.703 (hoja 6 de 7) – Control de retransmisión cíclica preventiva (transmisión)

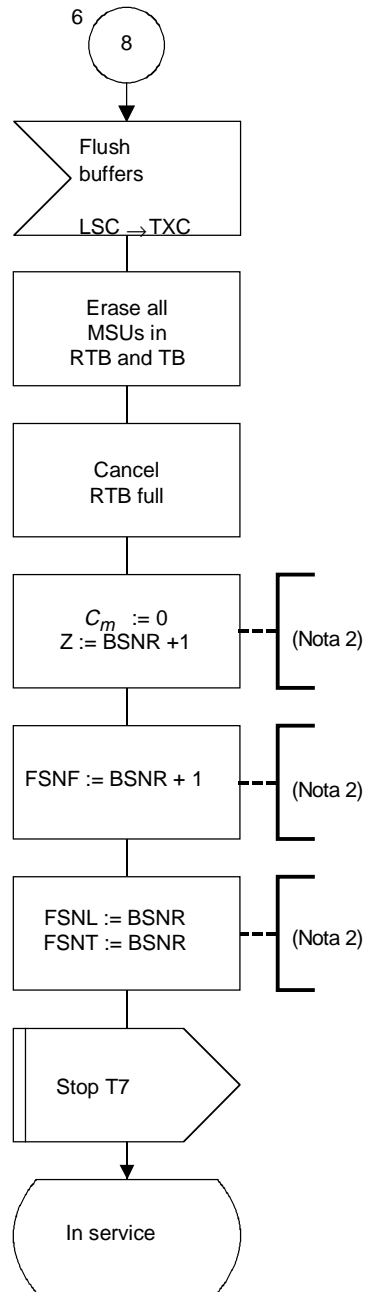

T117720-95

NOTAS

- 1 – Las abreviaturas y las temporizaciones utilizadas en esta figura se encuentran en 12.2.
- 2 – El BSNR corresponde a la primera MSU/FISU que termina el estado de interrupción del procesador distante.

Figura 15/Q.703 (hoja 7 de 7) – Control de retransmisión cíclica preventiva (transmisión)

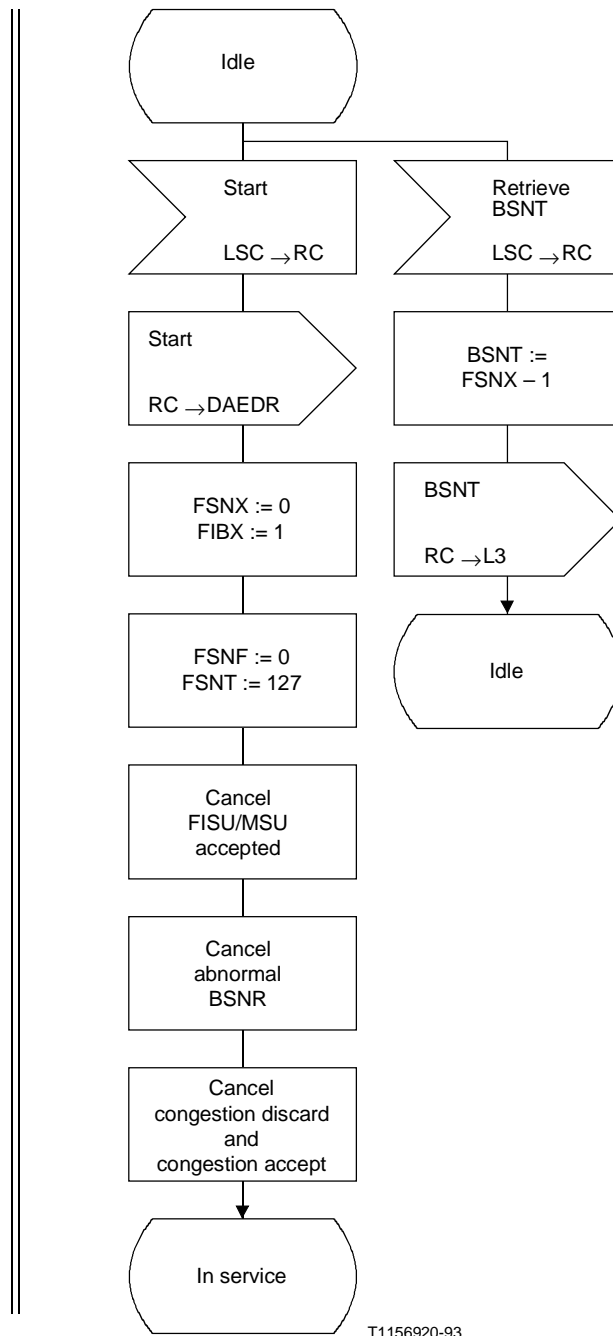

T1156920-93

NOTA – Las abreviaturas y las temporizaciones utilizadas en esta figura se encuentran en 12.2.

Figura 16/Q.703 (hoja 1 de 6) – Control de retransmisión cíclica preventiva (recepción)

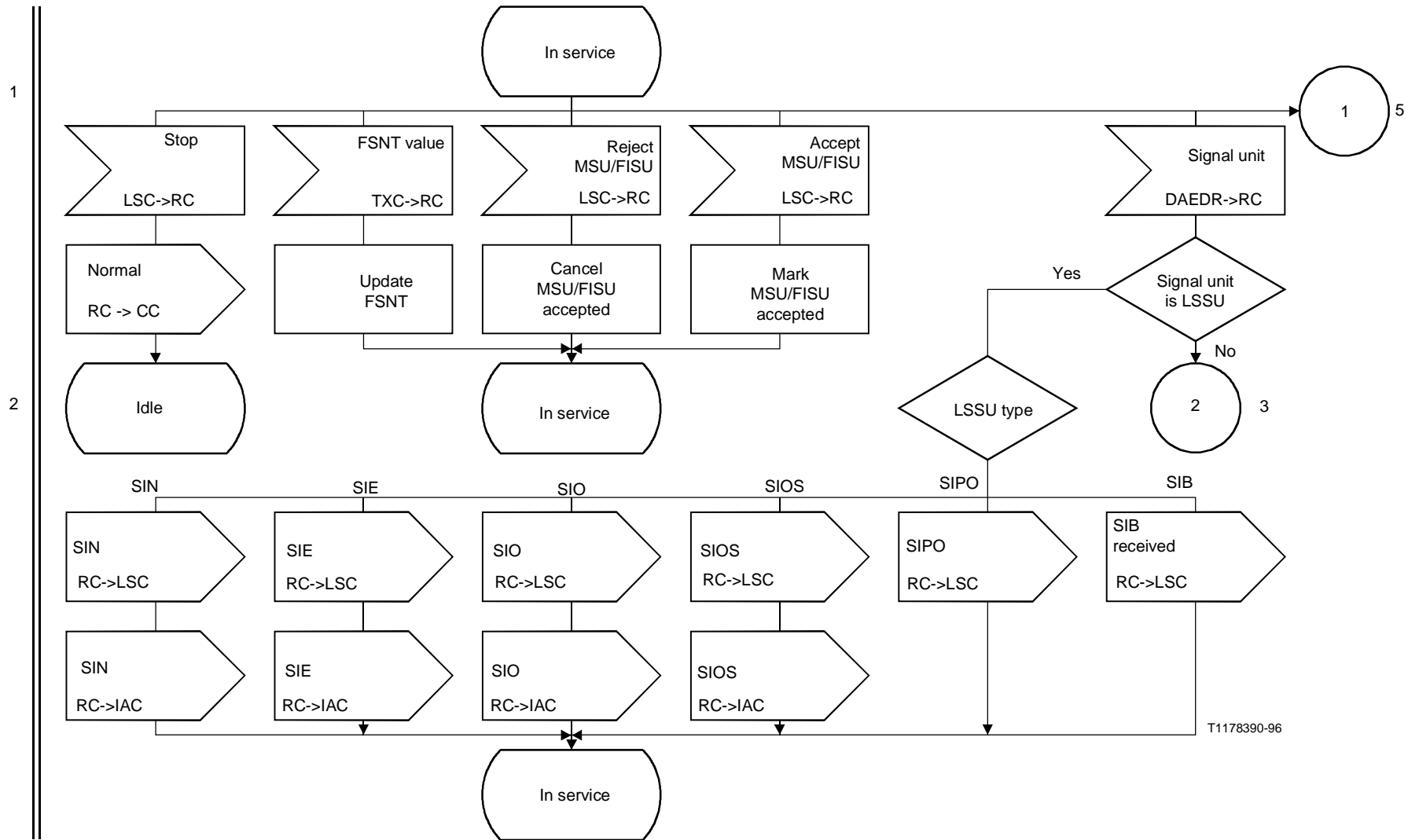

NOTA – Las abreviaturas y las temporizaciones utilizadas en esta figura se encuentran en 12.2.

Figura 16/Q.703 (hoja 2 de 6) – Control de retransmisión cíclica preventiva (recepción)

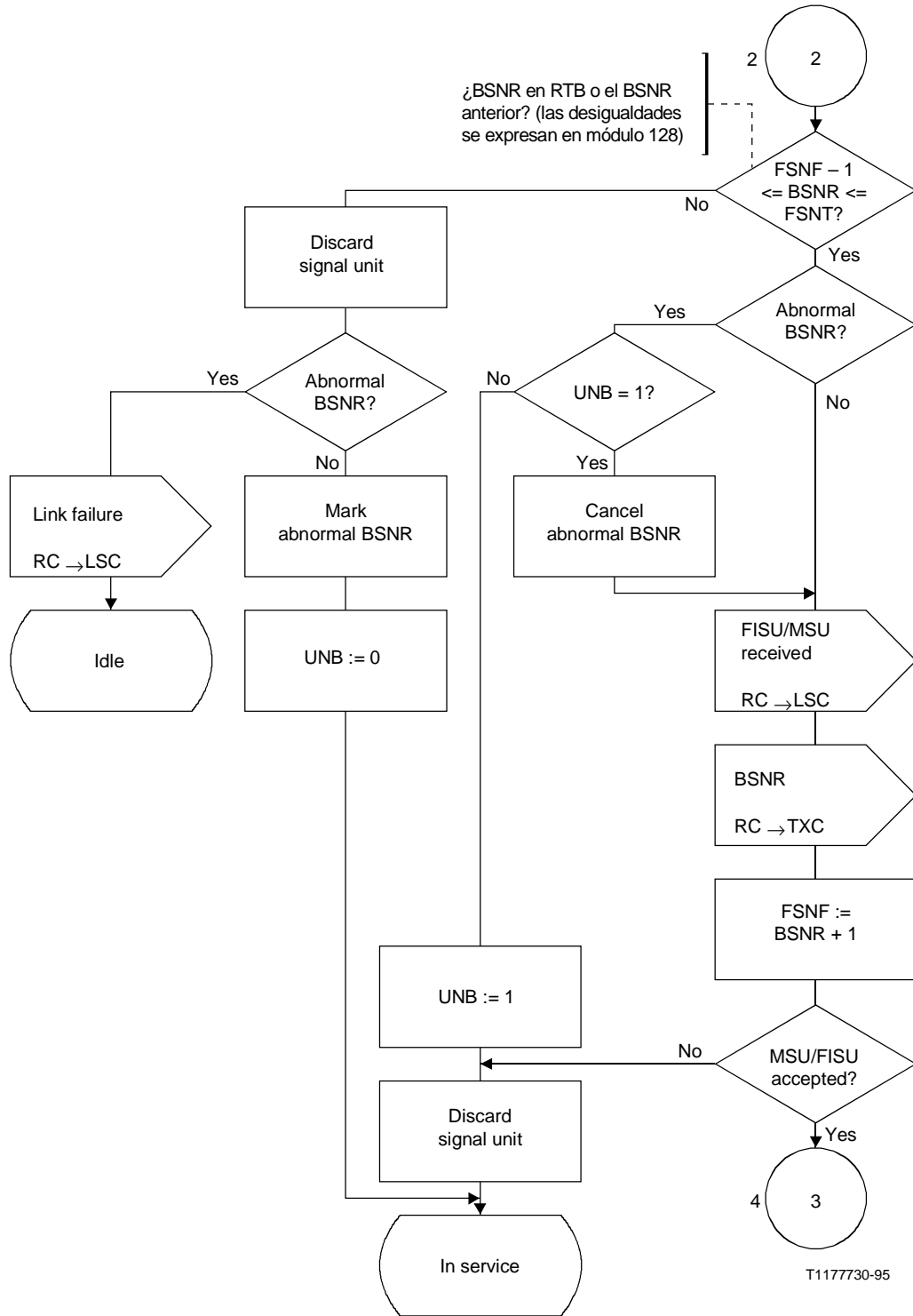

NOTA – Las abreviaturas y las temporizaciones utilizadas en esta figura se encuentran en 12.2.

Figura 16/Q.703 (hoja 3 de 6) – Control de retransmisión cíclica preventiva (recepción)

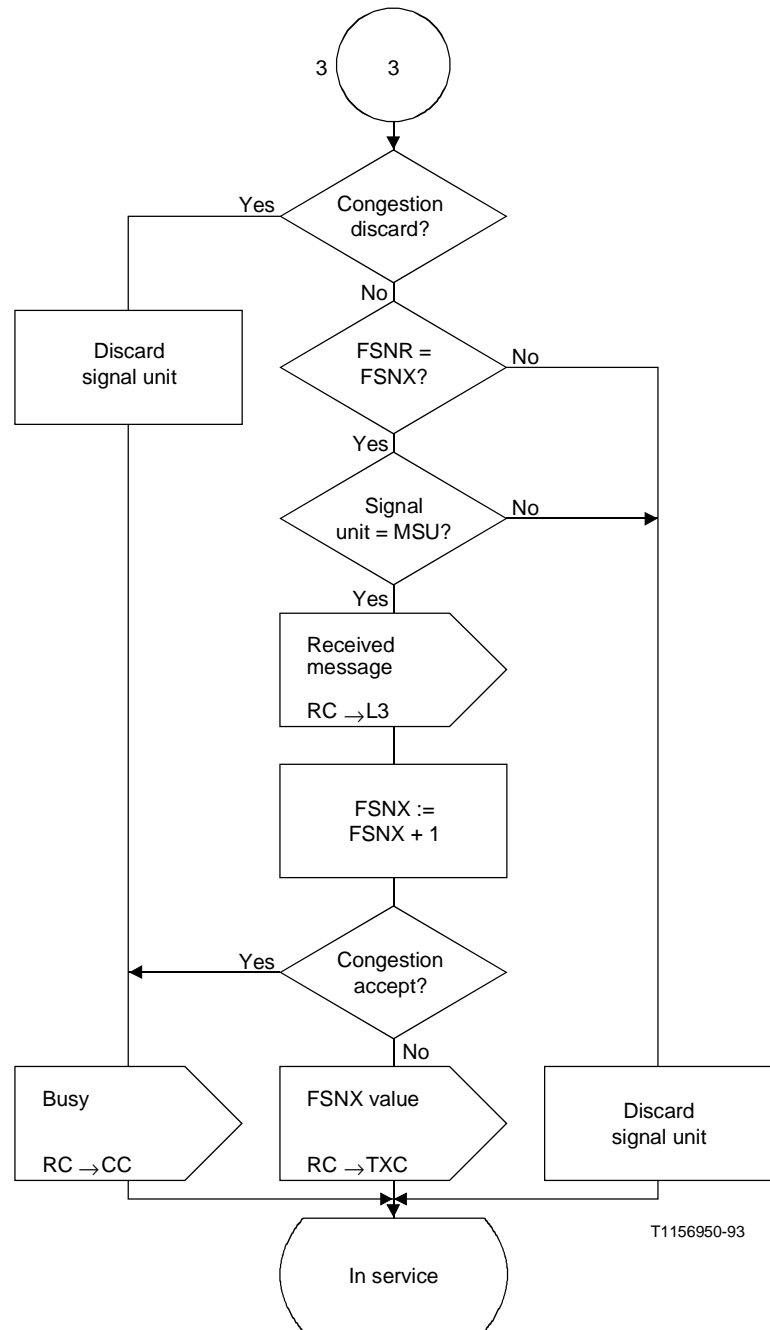

NOTA – Las abreviaturas y las temporizaciones utilizadas en esta figura se encuentran en 12.2.

Figura 16/Q.703 (hoja 4 de 6) – Control de retransmisión cíclica preventiva (recepción)

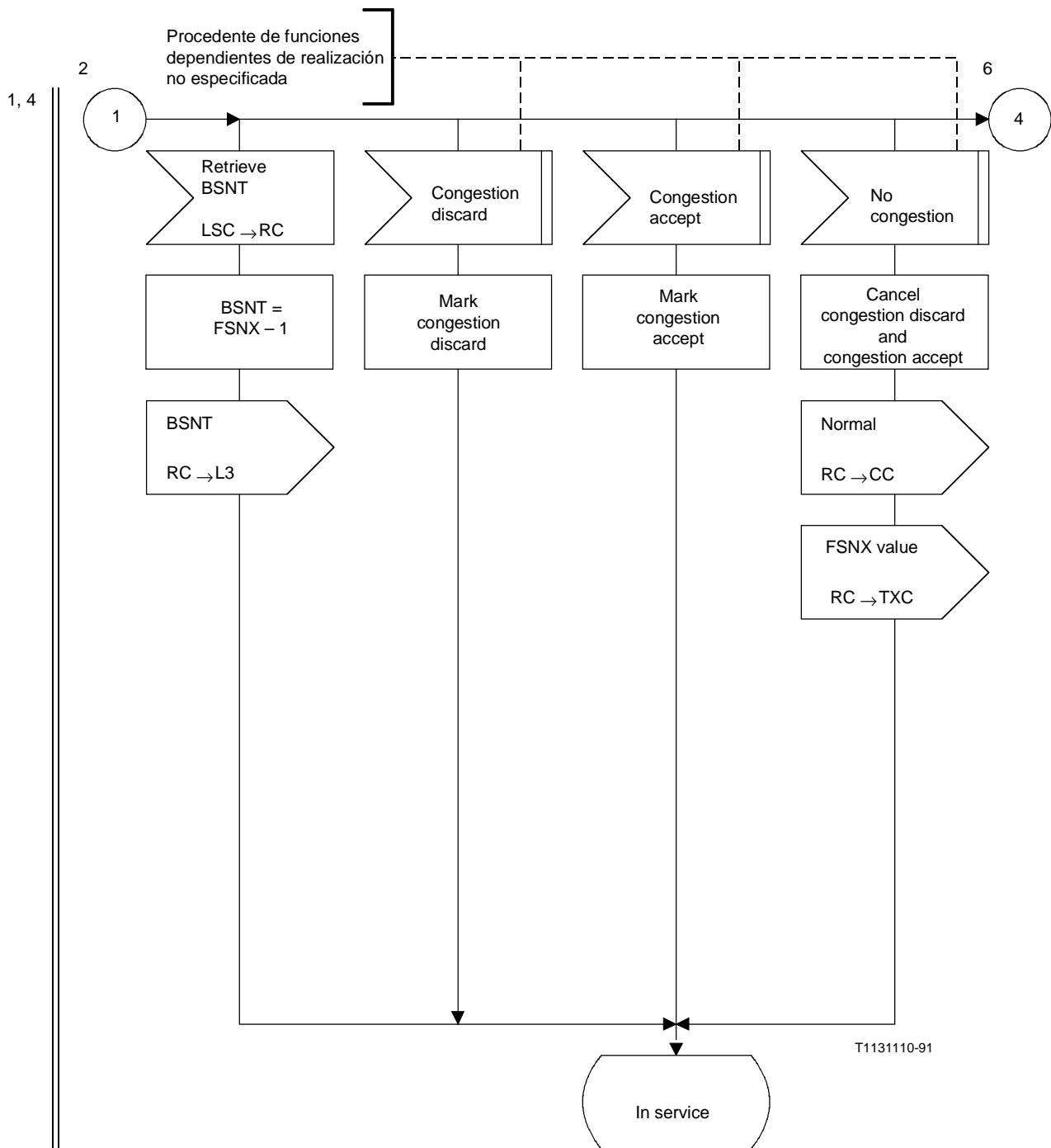

NOTA – Las abreviaturas y las temporizaciones utilizadas en esta figura se encuentran en 12.2.

Figura 16/Q.703 (hoja 5 de 6) – Control de retransmisión cíclica preventiva (recepción)

4

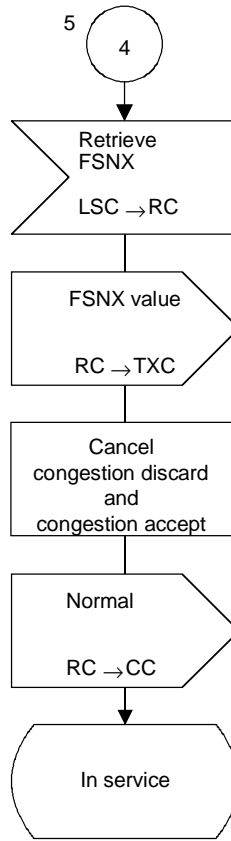

T1142200-92

NOTA – Las abreviaturas y las temporizaciones utilizadas en esta figura se encuentran en 12.2.

Figura 16/Q.703 (hoja 6 de 6) – Control de retransmisión cíclica preventiva (recepción)

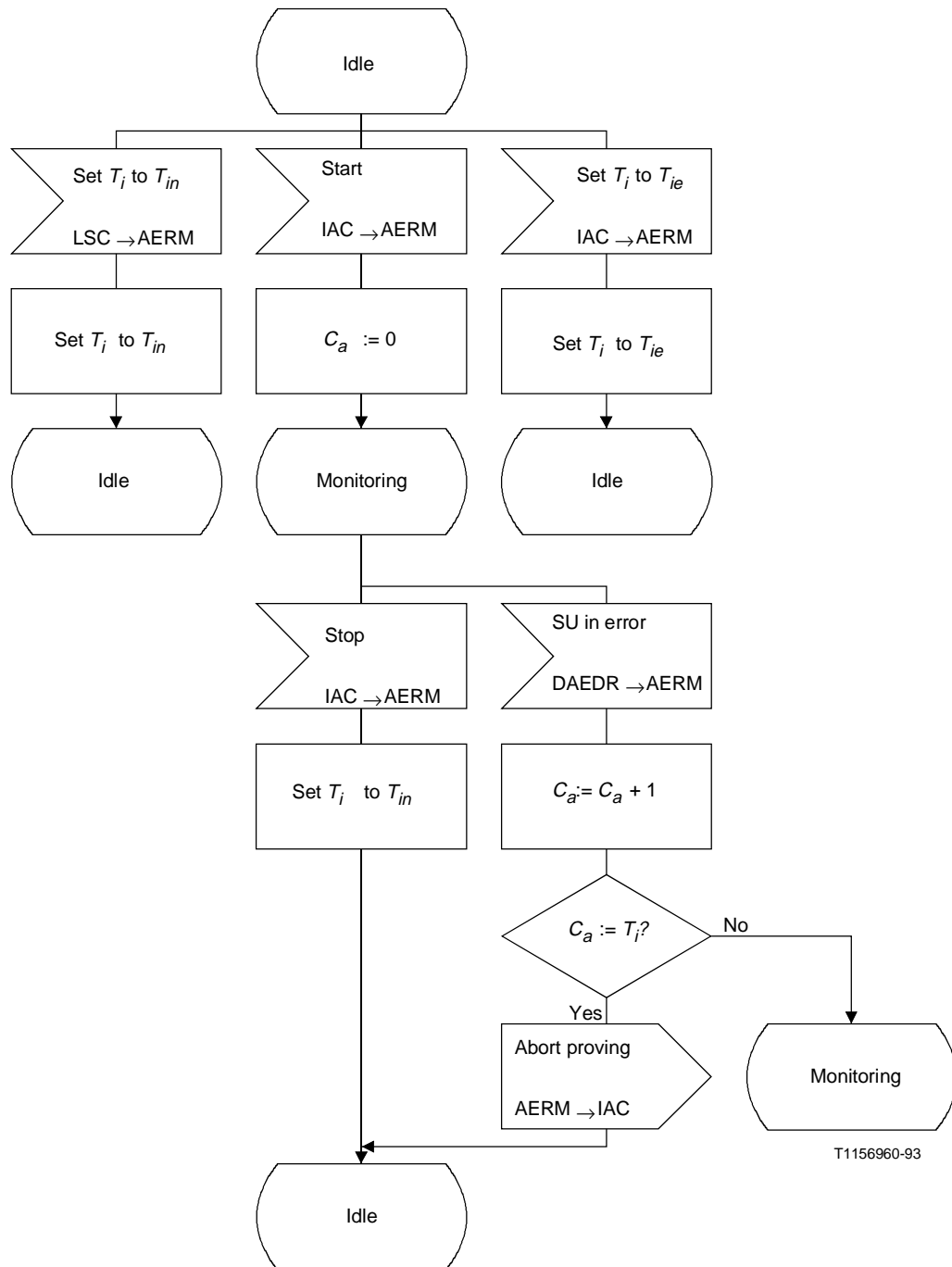

NOTA – Las abreviaturas y las temporizaciones utilizadas en esta figura se encuentran en 12.2.

Figura 17/Q.703 – Monitor de tasa de errores en la alineación

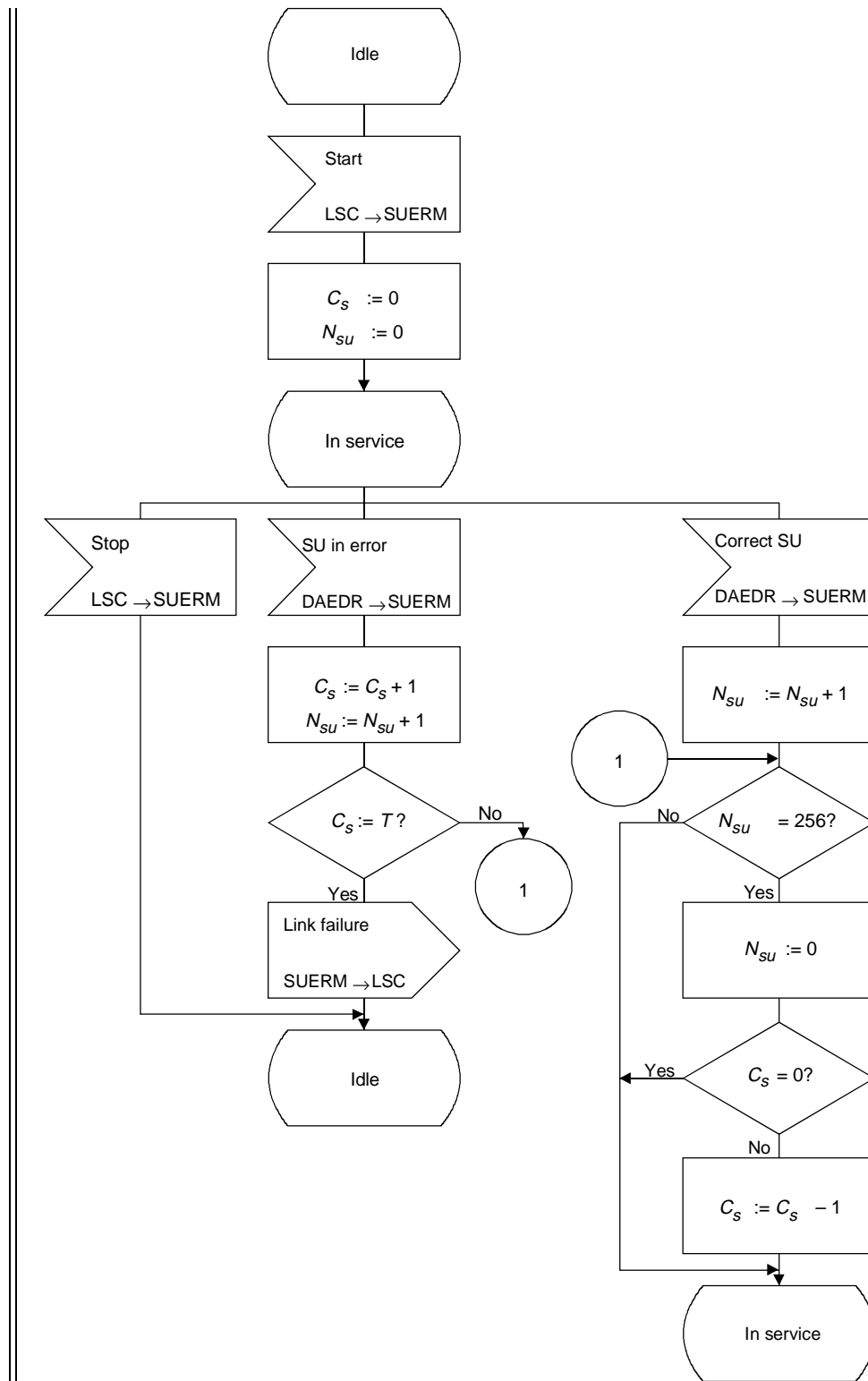

T1156970-93

NOTA – Las abreviaturas y las temporizaciones utilizadas en esta figura se encuentran en 12.2.

Figura 18/Q.703 –Monitor de tasa de errores en las unidades de señalización

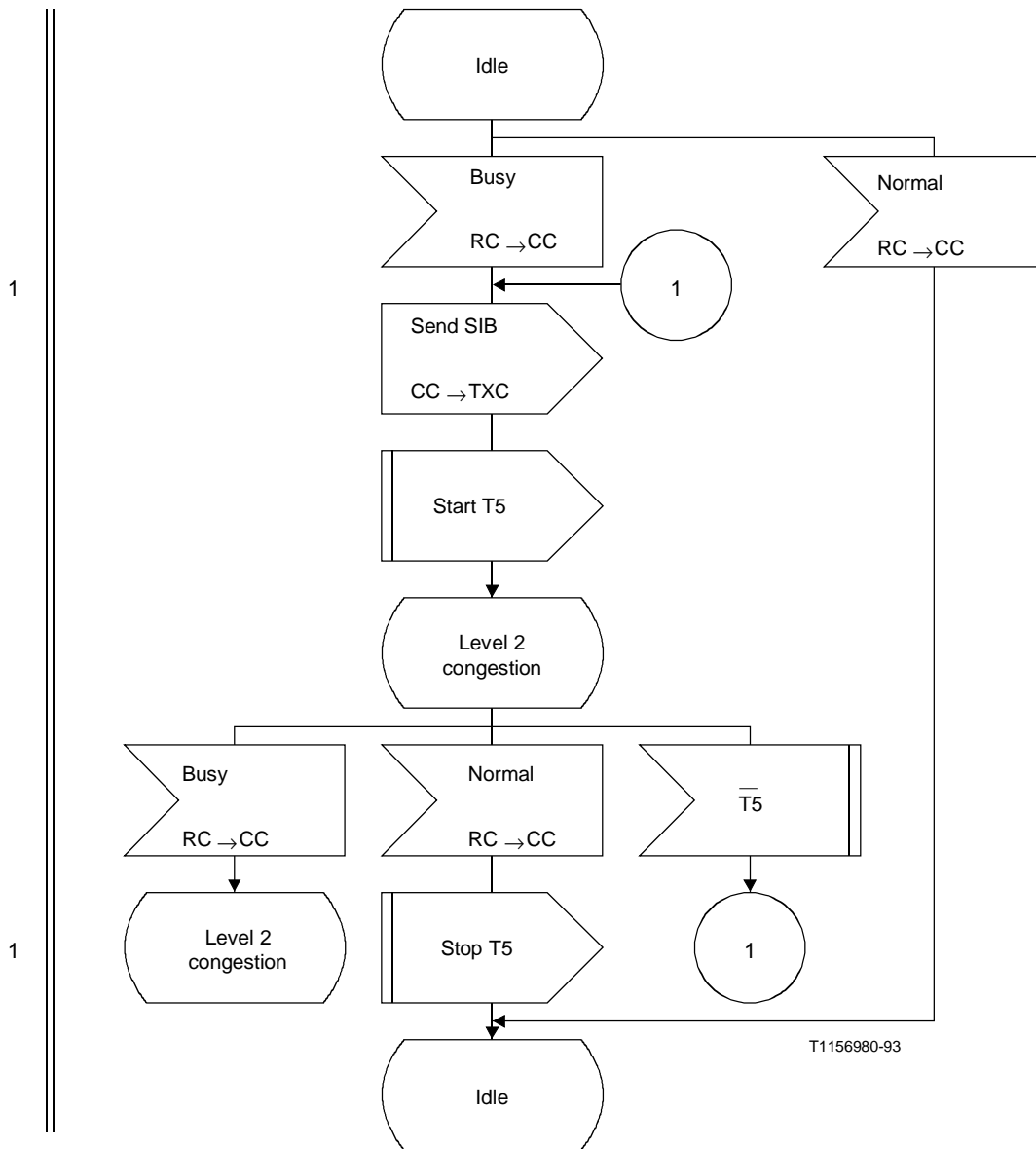

T1156980-93

NOTA – Las abreviaturas y las temporizaciones utilizadas en esta figura se encuentran en 12.2.

Figura 19/Q.703 –Parte control de congestión

Adiciones para una opción nacional de enlaces de señalización de alta velocidad**A.1 Introducción**

Este anexo contiene las adiciones a la presente Recomendación necesarias para el soporte de las funciones y los procedimientos mejorados de nivel 2 de la MPT, que son los adecuados para el funcionamiento y control de los enlaces de señalización a velocidades de datos de 1,5 y 2,0 Mbit/s como una opción nacional.

A.1.1 Procedimientos para los enlaces de señalización a velocidades de datos de 1,5 y 2,0 Mbit/s

Las adiciones a la presente Recomendación presentadas a continuación utilizarán las secuencias de numeración, después de A., que corresponden a la numeración en esta Recomendación, para facilitar la identificación de esos procedimientos.

A.2.3.3 Indicador de longitud

El procedimiento para el indicador de longitud sigue siendo el señalado en 2.3.3/Q.703. Si se utiliza formato de número secuencial ampliado, el indicador de longitud codificará la longitud del mensaje de 0 a 273 octetos.

A.2.3.5 Numeración secuencial para velocidades de datos de 1,5 y 2,0 Mbit/s

Se utiliza el formato de nivel 2 de la MTP existente. Dependiendo de las características del retardo, el operador de la red puede decidir utilizar números secuenciales ampliados (12 bits). En tal caso, el número secuencial directo (hacia adelante) y el número secuencial inverso (hacia atrás) son números en código binario procedentes de una secuencia cíclica que va de 0 a 4095⁶ (véanse la cláusula 5/Q.703 y la cláusula 6/Q.703).

⁶ Si se utilizan números secuenciales ampliados, el valor del número secuencial directo no cabrá en el campo que para ese fin contienen los tipos de mensaje orden de paso a enlace de reserva y acuse de recibo del paso a enlace de reserva de la MTP3, por lo que la MTP utilizada deberá tener las capacidades señaladas en la Recomendación Q.2210.

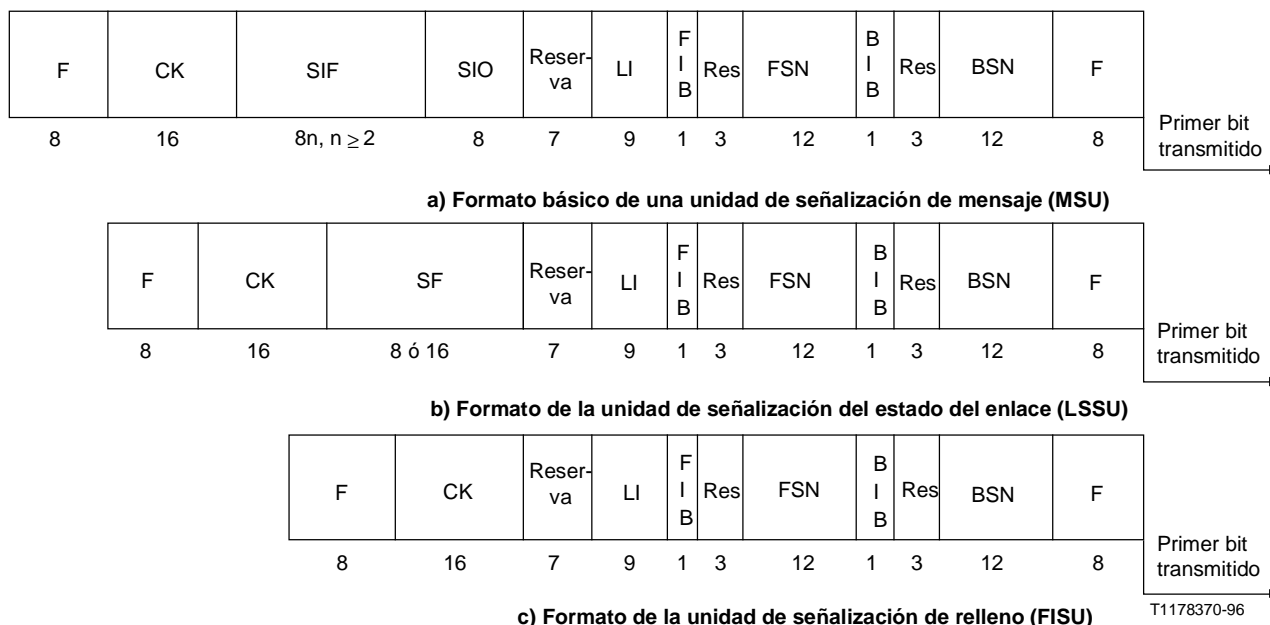

- BIB Bit indicador inverso (*backward indicator bit*)
- BSN Número secuencial inverso hacia atrás (*backward sequence number*)
- CK Bits de control de errores (*check bits*)
- F Bandera (*flag*)
- FIB Bit indicador directo (*forward indicator bit*)
- FSN Número secuencial directo hacia adelante (*forward sequence number*)
- LI Indicador de longitud (*length indicator*)
- n Número de octetos en el SIF
- SF Campo de estado (*status field*)
- SIF Campo de información de señalización (*signalling information field*)
- SIO Octeto de información de servicio (*service information octet*)

Figura A.1/Q.703 – Formatos de unidades de señalización para velocidades de datos de 1,5 y 2,0 Mbit/s

(números secuenciales ampliados)

A.4 Procedimiento de aceptación

A.4.1 Aceptación de la alineación

Se aplica el monitor de intervalos con error en vez del monitor de tasa de errores en las unidades de señalización.

A.4.1.2 Cuando se pierde una bandera no se utiliza el modo cómputo de octetos.

A.4.1.3 Si se utiliza el formato de número secuencial ampliado, la verificación de la longitud correcta de la unidad de señalización se aumenta en 3 octetos.

A.10.1 Consideraciones generales

Cuando se utilizan las velocidades de datos del enlace de 1,5 Mbit/s y 2,0 Mbit/s, se aplica el monitor de intervalos con error en vez del monitor de tasa de errores en las unidades de señalización.

A.10.2 Monitor de intervalos con error para enlaces de 1,5 Mbit/s y 2,0 Mbit/s

A.10.2.1 El monitor de intervalos con error tiene como función la estimación de las condiciones de avería en un enlace de señalización supervisando los errores en un intervalo prescrito a fin de establecer el modelo de cola que aparece en el extremo de transmisión. Un intervalo contiene errores si el procedimiento de aceptación rechaza una o más unidades de señalización (véase la

cláusula 4/Q.703) o si se pierde una bandera. Los cuatro parámetros que determinan el monitor de intervalos con error son:

- el número de intervalos en los que se han recibido unidades de señalización con errores que provocará una indicación de tasa de errores elevada en el nivel 3, T_E (intervalos);
- la constante U_E para incrementar el contador;
- la constante D_E para decrementar el contador; y
- el temporizador T_8 , el intervalo de supervisión de errores.

A.10.2.2 El monitor de intervalos con error se implementa en forma de contador ascendente y descendente cuyo valor disminuye con una cadencia fija, D_E , durante los intervalos en los que no hay ninguna unidad de señalización con errores, pero sin disminuir por debajo de cero, y aumenta con una cadencia fija, U_E , durante los intervalos en los que el procedimiento de aceptación de unidad de señalización detecta uno o más errores en dicha unidad (véase 4.1.3) o durante los cuales no se recibe ninguna bandera, pero sin superar el umbral T_E . Cuando se alcance el umbral T_E se indicará una tasa de errores excesiva.

A.10.2.3 El modo cómputo de octetos, que proporciona una estimación de una unidad de señalización, no se utiliza con el monitor de intervalos con error ya que este procedimiento no se basa en un cómputo de errores individuales.

A.10.2.4 Cuando el enlace entre en servicio, el cómputo del monitor empezará desde cero.

A.10.2.5 En el Cuadro A.1 figuran los valores de los cuatro parámetros del monitor de intervalos con error.

Cuadro A.1/Q.703 – Valores de los parámetros de los intervalos con error

Parámetro	Definición	Enlaces de 1,5 Mbit/s	Enlaces de 2,0 Mbit/s
T_E	Cómputo umbral	577,169	793,544
U_U	Constante para el cómputo ascendente	144 292	198 384
D_E	Constante para el cómputo descendente	9308	11 328
T_8	Intervalo de supervisión (milisegundos)	100 ms	100 ms

A.12.3 Temporizadores

Los valores de los temporizadores que se modifican para estos enlaces de señalización de alta velocidad son los siguientes:

T1	Temporizador	"alineado, preparado"
	$T1 = 300$ s (25-350 s)	Velocidad binaria de 1,5 Mbit/s y 2,0 Mbit/s
T4		Temporizador de periodo de prueba = 2^{16} ó 2^{12} veces el tiempo de transmisión de un octeto
	$T4n = 30$ s (3-70 s)	Periodo de prueba normal a 1,5 Mbit/s y 2,0 Mbit/s
	$T4e = 400-600$ ms	Periodo de prueba de emergencia a 1,5 Mbit/s y 2,0 Mbit/s.

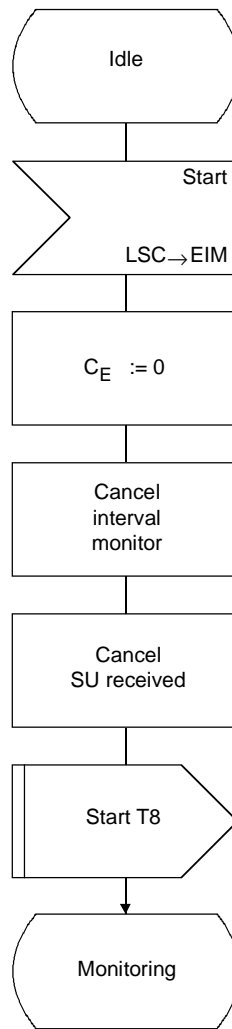

T1177550-95

Figura A.2/Q.703 (hoja 1 de 2) – Monitor de intervalos con error para enlaces de 1,5 Mbit/s y 2,0 Mbit/s

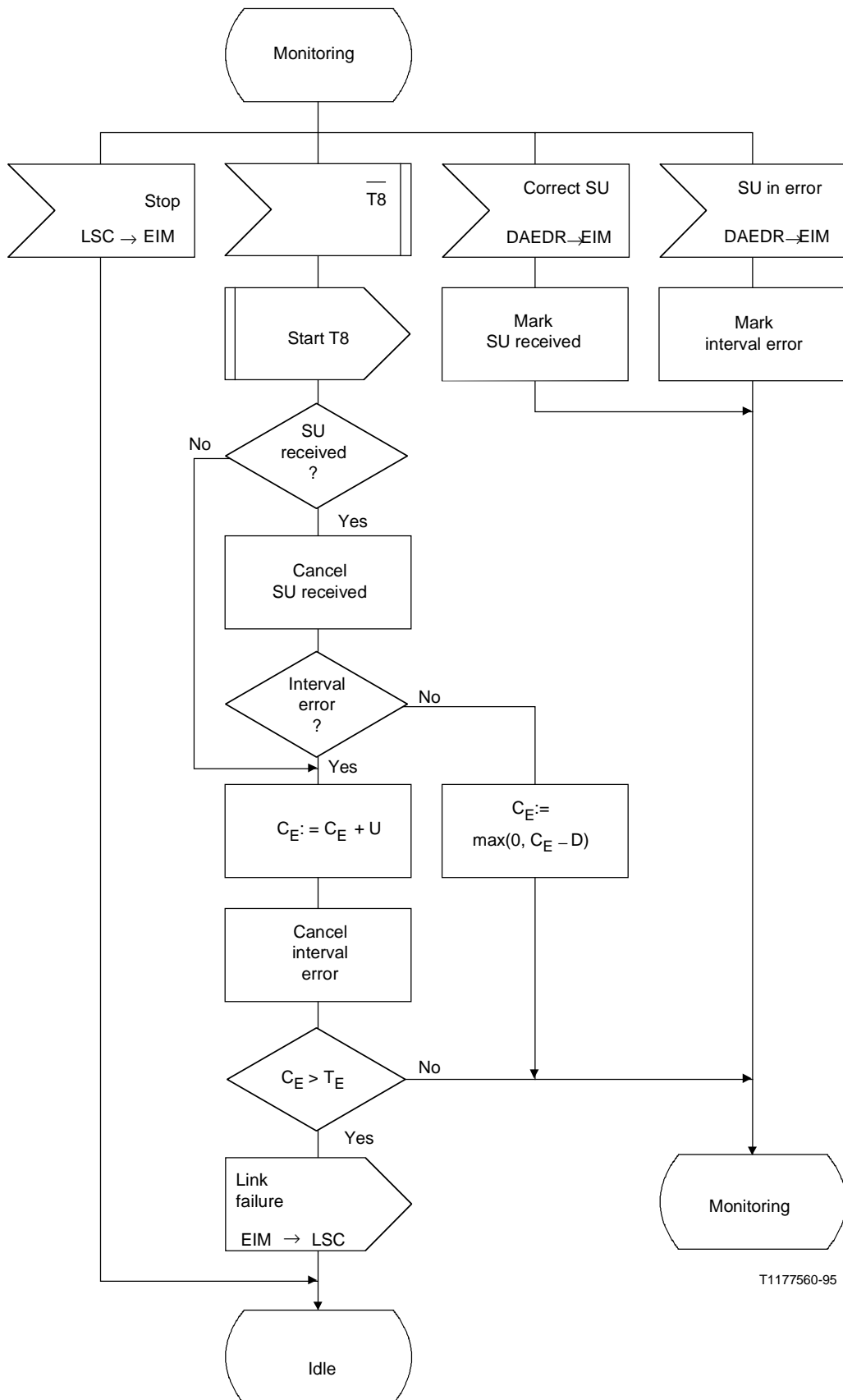

Figura A.2/Q.703 (hoja 2 de 2) – Monitor de intervalos con error para enlaces de 1,5 Mbit/s y 2,0 Mbit/s

SERIES DE RECOMENDACIONES DEL UIT-T

Serie A	Organización del trabajo del UIT-T
Serie B	Medios de expresión
Serie C	Estadísticas generales de telecomunicaciones
Serie D	Principios generales de tarificación
Serie E	Red telefónica y RDSI
Serie F	Servicios de telecomunicación no telefónicos
Serie G	Sistemas y medios de transmisión
Serie H	Transmisión de señales no telefónicas
Serie I	Red digital de servicios integrados
Serie J	Transmisiones de señales radiofónicas y de televisión
Serie K	Protección contra las interferencias
Serie L	Construcción, instalación y protección de los cables y otros elementos de planta exterior
Serie M	Mantenimiento: sistemas de transmisión, circuitos telefónicos, telegrafía, facsímil y circuitos arrendados internacionales
Serie N	Mantenimiento: circuitos internacionales para transmisiones radiofónicas y de televisión
Serie O	Especificaciones de los aparatos de medida
Serie P	Calidad de transmisión telefónica
Serie Q	Conmutación y señalización
Serie R	Transmisión telegráfica
Serie S	Equipos terminales para servicios de telegrafía
Serie T	Equipos terminales y protocolos para los servicios de telemática
Serie U	Conmutación telegráfica
Serie V	Comunicación de datos por la red telefónica
Serie X	Redes de datos y comunicación entre sistemas abiertos
Serie Z	Lenguajes de programación